

# FM/AM Compact Disc Player

Operating Instructions GB

Manual de  
instrucciones ES

To switch the FM/AM tuning step, see page 4.  
To cancel the demonstration (DEMO) display, see page 4.

Para cambiar el paso de sintonización de FM/AM, consulta la página 4.  
Para cancelar la pantalla de demostración (DEMO), consulte la página 4.



Be sure to install this unit in the dashboard of the car for safety. For installation and connections, see the supplied installation/connections manual.

#### Laser Diode Properties

- Emission Duration: Continuous
- Laser Output: Less than 53.3  $\mu\text{W}$   
(This output is the value measurement at a distance of 200 mm from the objective lens surface on the Optical Pick-up Block with 7 mm aperture.)

ZAPPIN and Quick-BrowZer are trademarks of Sony Corporation.

Windows Media is either a registered trademark or trademark of Microsoft Corporation in the United States and/or other countries.

This product contains technology subject to certain intellectual property rights of Microsoft. Use or distribution of this technology outside of this product is prohibited without the appropriate license(s) from Microsoft.

MPEG Layer-3 audio coding technology and patents licensed from Fraunhofer IIS and Thomson.

Android is a trademark of Google Inc. Use of this trademark is subject to Google Permissions.

#### **Note on the lithium battery**

Do not expose the battery to excessive heat such as direct sunlight, fire or the like.

#### **Warning if your car's ignition has no ACC position**

Be sure to set the Auto Off function (page 15). The unit will shut off completely and automatically in the set time after the unit is turned off, which prevents battery drain. If you do not set the Auto Off function, press and hold **(SOURCE/OFF)** until the display disappears each time you turn the ignition off.

# Table of contents

Getting Started .....	4
Switching the FM/AM tuning step (for non-Argentine models) .....	4
Canceling the DEMO mode .....	4
Setting the clock .....	4
Detaching the front panel .....	5
Location of controls .....	6
Main unit .....	6
RM-X211 Remote commander .....	7
Radio .....	8
Storing and receiving stations .....	8
RDS .....	9
CD .....	10
Playing a disc .....	10
USB devices .....	10
Playing back a USB device .....	10
Searching and playing tracks .....	11
Playing tracks in various modes .....	11
Searching a track by name — Quick-BrowZer™ .....	12
Searching a track by listening to track passages — ZAPPIN™ .....	12
Sound Settings and Setup Menu .....	13
Enjoying sophisticated sound functions — Advanced Sound Engine .....	13
Adjusting setup items .....	15
Using optional equipment .....	18
Auxiliary audio equipment .....	18
Additional Information .....	18
Precautions .....	18
Maintenance .....	19
Specifications .....	20
Troubleshooting .....	21

## Getting Started

### Switching the FM/AM tuning step (for non-Argentine models)

The FM/AM tuning step is factory-set to the 50 kHz (FM)/9 kHz (AM) position. If the frequency allocation system of your country is based on 200 kHz (FM)/10 kHz (AM) or 100 kHz (FM)/10 kHz (AM) step, set the tuning step before use.

This setting appears when this unit is turned off.

- 1 Press **(MENU)**, rotate the control dial until “GENERAL” appears, then press it.
- 2 Rotate the control dial until “TUNER-STP” appears, then press it.
- 3 Rotate the control dial to select from “50K/9K,” “100K/10K” or “200K/10K,” then press it.

Receivable frequency by selected frequency setup:

FM 50 kHz: 87.50 MHz, 87.55 MHz, 87.60 MHz...

FM 100 kHz: 87.5 MHz, 87.6 MHz, 87.7 MHz...

FM 200 kHz: 87.5 MHz, 87.7 MHz, 87.9 MHz...

AM 9 kHz: 531 kHz, 540 kHz, 549 kHz...

AM 10 kHz: 530 kHz, 540 kHz, 550 kHz...

### Canceling the DEMO mode

You can cancel the demonstration display which appears while this unit is turned off.

- 1 Press **(MENU)**, rotate the control dial until “DISPLAY” appears, then press it.

- 2 Rotate the control dial until “DEMO” appears, then press it.

- 3 Rotate the control dial to select “DEMO-OFF,” then press it.

The setting is complete.

- 4 Press **↵** (BACK) twice.

The display returns to normal reception/play mode.

### Setting the clock

The clock uses a 12-hour\* digital indication.

\* The Argentine model uses a 24-hour indication.

- 1 Press **(MENU)**, rotate the control dial until “GENERAL” appears, then press it.

- 2 Rotate the control dial until “CLOCK-ADJ” appears, then press it.

The hour indication flashes.

- 3 Rotate the control dial to set the hour and minute.

To move the digital indication, press

**(SEEK)** -/+.

- 4 After setting the minute, press

**(MENU)**.

The setup is complete and the clock starts.

To display the clock, press **(DSPL)**.

## Detaching the front panel

You can detach the front panel of this unit to prevent theft.

**1 Press and hold** **(SOURCE/OFF)** ①.

The unit is turned off.

**2 Press the front panel release button** ②, **then remove the panel by pulling it towards you.**

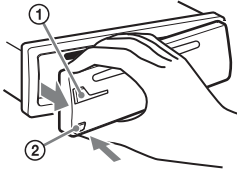

### Caution alarm

If you turn the ignition switch to the OFF position without detaching the front panel, the caution alarm will sound for a few seconds. The alarm will only sound if the built-in amplifier is used.

### Note

Do not subject the front panel to heat/high temperature or moisture. Avoid leaving it in a parked car or on a dashboard/rear tray.

---

## Attaching the front panel

Engage part ① of the front panel with part ② of the unit, as illustrated, and push the left side into position until it clicks.

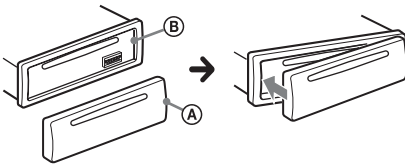

# Location of controls

## Main unit

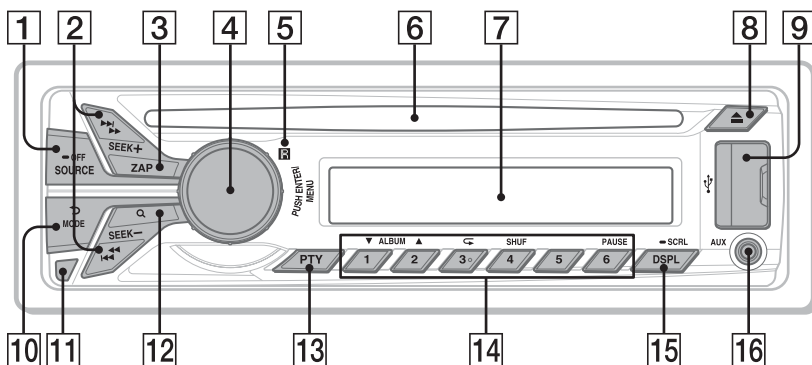

This section contains instructions on the location of controls and basic operations.

### 1 SOURCE/OFF button

Press to turn on the power; select the source (Radio/CD/USB/AUX).

Press repeatedly to change to another source.

Press and hold for 1 second to turn off the power.

Press and hold for more than 2 seconds to turn off the power and the display disappears.

### 2 SEEK +/- buttons

#### Radio:

To tune in stations automatically (press); find a station manually (press and hold).

#### CD/USB:

To skip a track (press); skip tracks continuously (press, then press again within about 2 seconds and hold); reverse/fast-forward a track (press and hold).

### 3 ZAP button page 12

To enter ZAPPIN™ mode.

### 4 Control dial/ENTER/MENU button page 15

Rotate to adjust volume.

Press to enter setup mode.

### 5 Receptor for the remote commander

### 6 Disc slot

Insert the disc (label side up), playback starts.

### 7 Display window

### 8 ▲ (Eject) button

To eject the disc.

### 9 USB port page 10

### 10 ↶ (BACK)/MODE button page 8

Press to return to the previous display; select the radio band (FM/AM).

### 11 Front panel release button page 5

### 12 Q (BROWSE) button page 12

To enter the Quick-BrowZer™ mode (CD/USB).

### 13 PTY (Program Type) button page 9

To select PTY in RDS.

## 14 Number buttons

### Radio:

To receive stored stations (press); store stations (press and hold).

### CD/USB:

① / ②: **ALBUM** ▼/▲ (during MP3/WMA/AAC playback)

To skip an album (press); skip albums continuously (press and hold).

③: **Repeat**\* page 11

④: **SHUF** page 11

⑥: **PAUSE**

To pause playback. Press again to resume playback.

## 15 DSPL (Display)/SCRL (Scroll) button

page 9, 10, 11

To change display items (press); scroll a display item (press and hold).

## 16 AUX input jack

page 18

\* This button has a tactile dot.

### Note

If the unit is turned off and the display disappears, the unit cannot be operated with the remote commander unless **SOURCE/OFF** on the unit is pressed, or a disc is inserted to activate the unit first.

## RM-X211 Remote commander

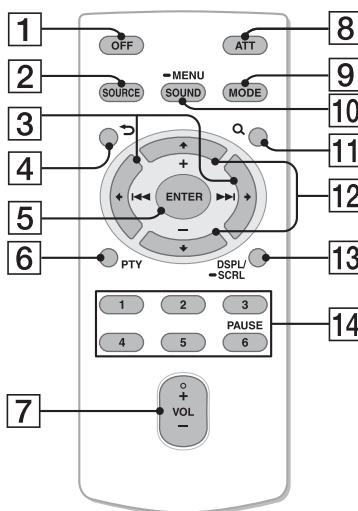

Remove the insulation film before use.



### 1 OFF button

To turn off the power; stop the source.

### 2 SOURCE button

Press to turn on the power.

Press repeatedly to change to another source (Radio/CD/USB/AUX).

### 3 ◀ (SEEK) / ▶ (SEEK) buttons

To control Radio/CD/USB, the same as **SEEK** -/+ on the unit.

Setup items, etc., can be operated by ◀ →.

### 4 ↶ (BACK) button

To return to the previous display.

### 5 ENTER button

To apply a setting.

### 6 PTY (Program Type) button

### 7 VOL (Volume) +/- button

### 8 ATT (Attenuate) button

To attenuate the sound. To cancel, press again.

### 9 MODE button

Press to select the radio band (FM/AM).

### 10 SOUND/MENU button

To enter the SOUND menu directly (press); to enter setup mode (press and hold).

### 11 Q (BROWSE) button

### 12 ↑ (+)/↓ (-) buttons

To control CD/USB, the same as (1) / (2) on the unit. Setup items, etc., can be operated by ↑ ↓.

### 13 DSPL (Display)/SCRL (Scroll) button

### 14 Number buttons

To receive stored stations (press); store stations (press and hold).

To pause playback (press (6)).

\* This button has a tactile dot.

## Radio

### Storing and receiving stations

Tuning step setting is required\* (page 4).

\* For non-Argentine models

#### Notes

- If the tuning step setting is changed, the stored stations will be erased.
- If replacing the car battery or changing the connections, the tuning step setting will be erased, and you will need to set again.

#### Caution

When tuning in stations while driving, use Best Tuning Memory (BTM) to prevent an accident.

---

### Storing automatically — BTM

**1** Press (SOURCE/OFF) repeatedly until “TUNER” appears.

To change the band, press (MODE) repeatedly. You can select from FM1, FM2, FM3, AM1 or AM2.

**2** Press (MENU), rotate the control dial until “GENERAL” appears, then press it.

**3** Rotate the control dial until “BTM” appears, then press it.

The unit stores stations in order of frequency on the number buttons.

---

### Storing manually

**1** While receiving the station that you want to store, press and hold a number button ((1) to (6)) until “MEM” appears.



---

## Receiving the stored stations

- 1 Select the band, then press a number button (1 to 6).

---

## Tuning automatically

- 1 Select the band, then press (SEEK) +/- to search for the station.

Scanning stops when the unit receives a station. Repeat this procedure until the desired station is received.

### Tip

If you know the frequency of the station you want to listen to, press and hold (SEEK) +/- to locate the approximate frequency, then press (SEEK) +/- repeatedly to fine adjust to the desired frequency (manual tuning).

## RDS

FM stations with Radio Data System (RDS) service send inaudible digital information along with the regular radio program signal.

### Notes

- Depending on the country/region, not all RDS functions may be available.
- RDS will not work if the signal strength is too weak, or if the station you are tuned to is not transmitting RDS data.

## Changing display items

Press (DSPL).

---

## Selecting PTY (Program Types)

Use PTY to display or search for a desired program type.

- 1 Press (PTY) during FM reception.

The current program type name appears if the station is transmitting PTY data.

- 2 Rotate the control dial until the desired program type appears, then press it.

The unit starts to search for a station broadcasting the selected program type.

## Type of programs

---

**NEWS** (News), **AFFAIRS** (Current Affairs), **INFO** (Information), **SPORT** (Sports), **EDUCATE** (Education), **DRAMA** (Drama), **CULTURE** (Culture), **SCIENCE** (Science), **VARIED** (Varied), **POP M** (Pop Music), **ROCK M** (Rock Music), **EASY M** (M.O.R. Music), **LIGHT M** (Light classical), **CLASSICS** (Serious classical), **OTHER M** (Other Music), **WEATHER** (Weather), **FINANCE** (Finance), **CHILDREN** (Children's program), **SOCIAL A** (Social Affairs), **RELIGION** (Religion), **PHONE IN** (Phone In), **TRAVEL** (Travel), **LEISURE** (Leisure), **JAZZ** (Jazz Music), **COUNTRY** (Country Music), **NATION M** (National Music), **OLDIES** (Oldies Music), **FOLK M** (Folk Music), **DOCUMENT** (Documentary)

---

### Note

You may receive a different radio program from the one you select.

---

## Setting CT (Clock Time)

The CT data from the RDS transmission sets the clock.

- 1 Set "CT-ON" in setup (page 16).

### Note

The CT function may not work properly even though an RDS station is being received.

## CD

### Playing a disc

This unit can play CD-DA (also containing CD TEXT) and CD-R/CD-RW (MP3/WMA/AAC files (page 19)).

#### 1 Insert the disc (label side up).

Playback starts automatically.

To eject the disc, press ▲.

#### Notes

- When ejecting/inserting a disc, keep any USB devices disconnected to avoid damage to the disc.
- Corresponding codec is MP3 (.mp3), WMA (.wma), and AAC (.m4a).

### Changing display items

Press (DSPL).

Displayed items may differ depending on the disc type, recording format and settings.

## USB devices

- MSC (Mass Storage Class)-type USB devices compliant with the USB standard can be used.
- Backup of data to a USB device is recommended.
- MSC (Mass Storage Class)-type Android™ Phone compliant with the USB standard can be used.  
Depending on the Android Phone, setting the USB connection mode to MSC is required.

#### Notes

- Connect the USB device after starting the engine.  
Depending on the USB device, malfunction or damage may occur if it is connected before starting the engine.
- Corresponding codec is MP3 (.mp3), WMA (.wma), AAC (.m4a) and AAC (.mp4).
- For details on the compatibility of your USB device, visit the support site on the back cover.

### Playing back a USB device

- #### 1 Open the USB cover, then connect the USB device to the USB port.

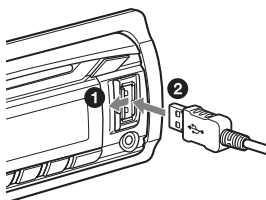

Playback starts.

If a USB device is already connected, to start playback, press (SOURCE/OFF) repeatedly until “USB” appears.

To stop playback, press and hold (SOURCE/OFF) for 1 second.

To remove the USB device, stop the USB playback, then remove the USB device.

**Notes**

- Do not use USB devices so large or heavy that they may fall down due to vibration, or cause a loose connection.
- Do not detach the front panel during playback of the USB device, otherwise USB data may be damaged.

**Changing display items**

Press **(DSPL)**.

Displayed items may differ depending on the USB device, recording format and settings.

**Notes**

- The maximum number of tracks is 10,000.
- It may take time for playback to begin, depending on the amount of recorded data.
- During playback or fast-forward/reverse of a VBR (Variable Bit Rate) MP3/WMA/AAC file, elapsed playing time may not display accurately.
- Playback of the following MP3/WMA/AAC files is not supported.
  - lossless compression
  - copyright-protected
  - DRM (Digital Rights Management) files
  - Multi-channel audio files

# Searching and playing tracks

## Playing tracks in various modes

You can listen to tracks repeatedly (repeat play) or in random order (shuffle play). Available play modes differ depending on the selected sound source.

**1** During playback, press **(3)** (↶) or **(4)** (SHUF) repeatedly until the desired play mode appears.

Playback in selected play mode may take time to start.

### Repeat play

Select	To play
↶ <b>TRACK</b>	track repeatedly.
↶ <b>ALBUM</b>	album repeatedly.
↶ <b>OFF</b>	track in normal order (Normal play).

### Shuffle play

Select	To play
<b>SHUF ALBUM</b>	album in random order.
<b>SHUF DISC</b> *1	disc in random order.
<b>SHUF DEVICE</b> *2	device in random order.
<b>SHUF OFF</b>	track in normal order (Normal play).

\*1 CD only

\*2 USB only

## Searching a track by name — Quick-BrowZer™

You can search for a track in a CD or USB device easily by category.

### 1 Press **Q** (**BROWSE**)\*.

The unit enters the Quick-BrowZer mode, and the list of search categories appears.

When the track list appears, press **↵** (**BACK**) repeatedly until the desired search category appears.

\* During USB playback, press **Q** (**BROWSE**) for more than 2 seconds to directly return to the beginning of the category list.

### 2 Rotate the control dial to select the desired search category, then press it to confirm.

### 3 Repeat step 2 until the desired track is selected.

Playback starts.

To exit the Quick-BrowZer mode, press **Q** (**BROWSE**).

#### Note

When entering the Quick-BrowZer mode, the repeat/shuffle setting is canceled.

## Searching by skip items — Jump mode

When many items are in a category, you can search for a desired item quickly.

### 1 Press **(SEEK) +/-** in Quick-BrowZer mode.

The item name will appear.

### 2 Rotate the control dial to select the item near the one desired.

The list is skipped in steps of 10% of the total number of items in the list.

### 3 Press **(MENU)**.

The display returns to the Quick-BrowZer mode and the selected item appears.

### 4 Rotate the control dial to select the desired item and press it.

Playback starts if the selected item is a track.

To cancel Jump mode, press **↵** (**BACK**) or **(SEEK) -**.

## Searching a track by listening to track passages — ZAPPIN™

By playing back short track passages in a CD or USB device in sequence, you can search for a track you want to listen to. ZAPPIN mode is suitable for searching for a track in shuffle or shuffle repeat mode.

### 1 Press **(ZAP)** during playback.

Playback starts from a passage of the next track. You can select the playback time (page 16).

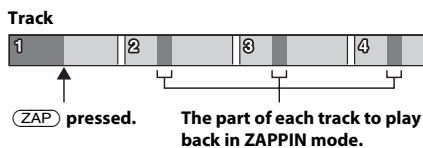

### 2 Press **(MENU)** or **(ZAP)** when a track you want to listen is played back.

The track that you select returns to normal play mode from the beginning.

Pressing **↵** (**BACK**) will also play back the chosen track.

#### Tips

- Press **(SEEK) +/-** in ZAPPIN mode to skip a track.
- Press **(1)/(2)** (**ALBUM** **▼/▲**) in ZAPPIN mode to skip an album.

# Sound Settings and Setup Menu

## Enjoying sophisticated sound functions — Advanced Sound Engine

Advanced Sound Engine creates an ideal in-car sound field with digital signal processing.

### Selecting the sound quality — EQ7 Preset

You can select an equalizer curve from 7 equalizer curves (XPLOD, VOCAL, EDGE, CRUISE, SPACE, GRAVITY, CUSTOM or OFF).

- 1 During reception/playback, press **(MENU)**, rotate the control dial until “SOUND” appears, then press it.
- 2 Rotate the control dial until “EQ7 PRESET” appears, then press it.
- 3 Rotate the control dial until the desired equalizer curve appears, then press it.
- 4 Press **↶** (BACK) twice.

To cancel the equalizer curve, select “OFF” in step 3.

#### Tip

The equalizer curve setting can be memorized for each source.

### Customizing the equalizer curve — EQ7 Setting

“CUSTOM” of EQ7 allows you to make your own equalizer settings.

- 1 After selecting a source, press **(MENU)**, rotate the control dial until “SOUND” appears, then press it.
- 2 Rotate the control dial until “EQ7 SETTING” appears, then press it.
- 3 Rotate the control dial until “BASE” appears, then press it.  
You can select an equalizer curve as a basis for further customizing.
- 4 Rotate the control dial to select the equalizer curve, then press it.
- 5 Setting the equalizer curve.

- 1 Rotate the control dial to select the frequency range, then press it.



BAND1: 63 Hz  
BAND2: 160 Hz  
BAND3: 400 Hz  
BAND4: 1 kHz  
BAND5: 2.5 kHz  
BAND6: 6.3 kHz  
BAND7: 16.0 kHz

- 2 Rotate the control dial to adjust the volume level, then press it.  
The volume level is adjustable in 1 dB steps, from -6 dB to +6 dB.

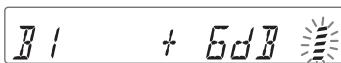

Repeat steps 1 and 2 to adjust other frequency ranges.

- 6 Press **↶** (BACK) to return to the previous display.  
The equalizer curve is stored in “CUSTOM.”

### Optimizing sound by Time Alignment — Listening Position

The unit can simulate a natural sound field by delaying the sound output from each speaker to suit your position.

The options for “POSITION” are indicated below.

- FRONT L (1):** Front left
- FRONT R (2):** Front right
- FRONT (3):** Center front
- ALL (4):** In the center of your car
- OFF:** No position set

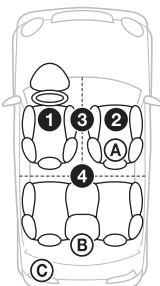

You can also set the approximate subwoofer position from your listening position if:

- the audio output is set to “SUB-OUT” (page 16).
- the listening position is set to other than “OFF.”

The options for “SET SW POS” are indicated below.

- NEAR (A):** Near
- NORMAL (B):** Normal
- FAR (C):** Far

- 1** During reception/playback, press **(MENU)**, rotate the control dial until “SOUND” appears, then press it.
- 2** Rotate the control dial until “POSITION” appears, then press it.
- 3** Rotate the control dial until “SET F/R POS” appears, then press it.
- 4** Rotate the control dial to select from “FRONT L,” “FRONT R,” “FRONT” or “ALL,” then press it.
- 5** Rotate the control dial until “SET SW POS” appears, then press it.
- 6** Rotate the control dial to select the subwoofer position from “NEAR,” “NORMAL” or “FAR,” then press it.
- 7** Press **↩** (BACK) to return to the previous display.

To cancel listening position, select “OFF” in step 4.

---

## Adjusting the listening position

You can fine-tune the listening position setting.

- 1** During reception/playback, press **(MENU)**, rotate the control dial until “SOUND” appears, then press it.
- 2** Rotate the control dial until “POSITION” appears, then press it.
- 3** Rotate the control dial until “ADJ POSITION” appears, then press it.
- 4** Rotate the control dial to adjust the listening position, then press it.  
Adjustable range: “+3” – “CENTER” – “-3.”
- 5** Press **↩** (BACK) to return to the previous display.

---

## DM+ Advanced

DM+ Advanced improves digitally compressed sound by restoring high frequencies lost in the compression process.

- 1** During playback, press **(MENU)**, rotate the control dial until “SOUND” appears, then press it.
- 2** Rotate the control dial until “DM+” appears, then press it.
- 3** Rotate the control dial to select “ON,” then press it.
- 4** Press **↩** (BACK) twice.

### Tip

The DM+ setting can be memorized for each source other than the tuner.

---

## Using rear speakers as subwoofer — Rear Bass Enhancer

Rear Bass Enhancer enhances the bass sound by applying a low pass filter setting (page 16) to the rear speakers. This function allows the rear speakers to work as a subwoofer if one is not connected.

- 1 During reception/playback, press **(MENU)**, rotate the control dial until “SOUND” appears, then press it.
- 2 Rotate the control dial until “RB ENH” appears, then press it.
- 3 Rotate the control dial until “RBE MODE” appears, then press it.
- 4 Rotate the control dial to select from “1,” “2” or “3,” then press it.
- 5 Press **↩** (BACK) to return to the previous display.

---

## Using a subwoofer without a power amplifier — Subwoofer Direct Connection

You can use the subwoofer without a power amplifier when it is connected to the rear speaker cord.

### Note

Be sure to connect a 4 - 8 ohm subwoofer to either of the rear speaker cords. Do not connect a speaker to the other rear speaker cord.

- 1 During reception/playback, press **(MENU)**, rotate the control dial until “SOUND” appears, then press it.
- 2 Rotate the control dial until “SW DIREC” appears, then press it.
- 3 Rotate the control dial until “SW MODE” appears, then press it.

- 4 Rotate the control dial to select “1,” “2” or “3,” then press it.
- 5 Press **↩** (BACK) to return to the previous display.

For details on the settings for the subwoofer phase, position, low pass filter frequency and the low pass filter slope, see page 16.

## Adjusting setup items

- 1 Press **(MENU)**, rotate the control dial until the desired category appears, then press it.
- 2 Rotate the control dial until the desired item appears, then press it.
- 3 Rotate the control dial to select the setting, then press it.\*  
The setting is complete.
- 4 Press **↩** (BACK) to return to the previous display.

\* For CLOCK-ADJ, TUNER-STP and BTM settings, step 4 is not necessary.

The following items can be set depending on the source and setting:

### GENERAL:

---

**CLOCK-ADJ** (Clock Adjust) (page 4)

---

**TUNER-STP**\*1\*2 (Tuner Step) (page 4)

---

**CAUT ALM**\*1 (Caution Alarm)

Activates the caution alarm: “ON,” “OFF” (page 5).

---

### BEEP

Activates the beep sound: “ON,” “OFF.”

---

### AUTO OFF

Shuts off automatically after a desired time when the unit is turned off: “NO,” “30S (Seconds),” “30M (Minutes),” “60M (Minutes).”

---

---

**AUX-A**\*1 (AUX Audio)

Activates the AUX source display: “ON,” “OFF” (page 18).

---

**REAR/SUB**\*1

Switches the audio output: “SUB-OUT” (subwoofer), “REAR-OUT” (power amplifier).

---

**CT** (Clock Time)

Activates the CT function: “ON,” “OFF” (page 9).

---

**BTM**\*3 (page 8)**ZAPPIN**\*4**ZAP TIME** (Zappin Time)

Selects the playback time for the ZAPPIN function.

- “Z.TIME-1 (about 6 seconds),”
- “Z.TIME-2 (about 15 seconds),”
- “Z.TIME-3 (about 30 seconds).”

**ZAP BEEP** (Zappin Beep)

Applies a beep sound between track passages: “ON,” “OFF.”

---

\*1 When the unit is turned off.

\*2 This feature is available on non-Argentine models.

\*3 When the tuner is selected.

\*4 When the CD or USB is selected.

**SOUND:**

---

**EQ7 PRESET** (page 13)

---

**EQ7 SETTING** (page 13)**POSITION**

**SET F/R POS** (Set Front/Rear Position)  
(page 13)

**ADJ POSITION**\*1 (Adjust Position)  
(page 14)

**SET SW POS**\*1 \*2 (Set Subwoofer Position)  
(page 14)

---

**BALANCE**

Adjusts the sound balance: “RIGHT-15” – “CENTER” – “LEFT-15.”

---

---

**FADER**

Adjusts the relative level: “FRONT-15” – “CENTER” – “REAR-15.”

---

**DM+**\*3 (page 14)**LOUDNESS** (Dynamic Loudness)

Reinforces bass and treble for clear sound at low volume levels: “ON,” “OFF.”

---

**ALO** (Automatic Level Optimizer)

Adjust the playback volume level of all playback sources to the optimum level: “ON,” “OFF.”

---

**RB ENH**\*4 (Rear Bass Enhancer)

**RBE MODE** (Rear Bass Enhancer Mode)

Selects the rear bass enhancer mode: “1,” “2,” “3,” “OFF.”

**LPF FREQ** (Low Pass Filter Frequency)

Selects the subwoofer cut-off frequency: “50Hz,” “60Hz,” “80Hz,” “100Hz,” “120Hz.”

**LPF SLOP** (Low Pass Filter Slope)

Selects the LPF slope: “1,” “2,” “3.”

---

**SW DIREC**\*5 (Subwoofer Direct Connection)**SW MODE** (Subwoofer Mode)

Selects the subwoofer mode: “1,” “2,” “3,” “OFF.”

**SW PHASE** (Subwoofer Phase)

Selects the subwoofer phase: “NORM,” “REV.”

**SW POS**\*1 (Subwoofer Position)

(page 14)

Selects the subwoofer position: “NEAR,” “NORMAL,” “FAR.”

**LPF FREQ** (Low Pass Filter Frequency)

Selects the subwoofer cut-off frequency: “50Hz,” “60Hz,” “80Hz,” “100Hz,” “120Hz.”

**LPF SLOP** (Low Pass Filter Slope)

Selects the LPF slope: “1,” “2,” “3.”

---



---

**S.WOOFER**<sup>\*2</sup> (Subwoofer)**SW LEVEL** (Subwoofer Level)

Adjusts the subwoofer volume level:

“+10 dB” – “0 dB” – “-10 dB.”

(“ATT”) is displayed at the lowest setting.)

**SW PHASE** (Subwoofer Phase)

Selects the subwoofer phase: “NORM,” “REV.”

**SW POS**<sup>\*1</sup> (Subwoofer Position)

Selects the subwoofer position: “NEAR,”

“NORMAL,” “FAR.”

**LPF FREQ** (Low Pass Filter Frequency)

Selects the subwoofer cut-off frequency:

“50Hz,” “60Hz,” “80Hz,” “100Hz,”

“120Hz.”

**LPF SLOP** (Low Pass Filter Slope)

Selects the LPF slope: “1,” “2,” “3.”

---

**HPF** (High Pass Filter)**HPF FREQ** (High Pass Filter Frequency)

Selects the front/rear speaker cut-off

frequency: “OFF,” “50Hz,” “60Hz,”

“80Hz,” “100Hz,” “120Hz.”

**HPF SLOP** (High Pass Filter Slope)

Selects the HPF slope (effective only

when HPF FREQ is set to other than

“OFF”): “1,” “2,” “3.”

---

**AUX VOL**<sup>\*6</sup> (AUX Volume level)

Adjusts the volume level for each

connected auxiliary equipment:

“+18 dB” – “0 dB” – “-8 dB.”

This setting negates the need to adjust

the volume level between sources.

---

\*1 Does not appear when “SET F/R POS” is set to “OFF.”

\*2 When the audio output is set to “SUB-OUT” (page 16).

\*3 Does not appear when the tuner is selected.

\*4 When the audio output is set to “REAR-OUT” and “SW DIREC” is set to “OFF.”

\*5 When the audio output is set to “REAR-OUT” and “RBE MODE” is set to “OFF.”

\*6 When the AUX is selected.

---

**DISPLAY:****DEMO** (Demonstration)

Activates the demonstration: “ON,”

“OFF.”

---

**BLK OUT** (Black Out)

Turns off the illumination automatically

for any source (e.g., during radio

reception/CD playback, etc.) if no

operation is performed for 5 seconds:

“ON,” “OFF.”

To turn the light back on, press any

button on the unit or the remote

commander.

---

**DIMMER**

Changes the display brightness: “ON,”

“OFF.”

---

**ILLUM**<sup>\*1</sup> (Illumination)

Changes the illumination color:

“AMBER,” “RED.”

---

**AUTO SCR**<sup>\*2</sup> (Auto Scroll)

Scrolls long items automatically: “ON,”

“OFF.”

---

**M.DISPLAY** (Motion Display)

– “SA”: to show moving patterns and

spectrum analyzer.

– “OFF”: to deactivate the Motion Display.

---

\*1 This feature is available on Argentine models only.

\*2 When the CD or USB is selected.

## Using optional equipment

### Auxiliary audio equipment

By connecting an optional portable audio device to the AUX input jack (stereo mini jack) on the unit and then simply selecting the source, you can listen on your car speakers.

#### Connecting the portable audio device

- 1 Turn off the portable audio device.
- 2 Turn down the volume on the unit.
- 3 Connect the portable audio device to the unit with a connecting cord (not supplied)\*.

\* Be sure to use a straight type plug.

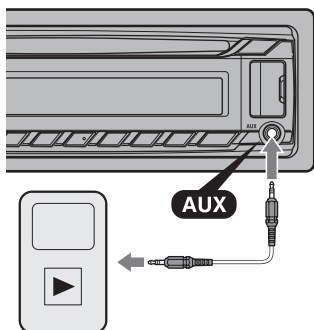

#### Adjusting the volume level

Be sure to adjust the volume for each connected audio device before playback.

- 1 Turn down the volume on the unit.
- 2 Press (SOURCE/OFF) repeatedly until "AUX" appears.
- 3 Start playback of the portable audio device at a moderate volume.
- 4 Set your usual listening volume on the unit.
- 5 Adjust the input level (page 17).

## Additional Information

### Precautions

- Cool off the unit beforehand if your car has been parked in direct sunlight.
- Do not leave the front panel or audio devices brought in inside the car, or it may cause malfunction due to high temperature in direct sunlight.
- Power antenna (aerial) extends automatically.

### Moisture condensation

Should moisture condensation occur inside the unit, remove the disc and wait for about an hour for it to dry out; otherwise the unit will not operate properly.

### To maintain high sound quality

Do not splash liquid onto the unit or discs.

## Notes on discs

- Do not expose discs to direct sunlight or heat sources such as hot air ducts, nor leave it in a car parked in direct sunlight.
- Before playing, wipe the discs with a cleaning cloth from the center out. Do not use solvents such as benzine, thinner, commercially available cleaners.
- This unit is designed to play back discs that conform to the Compact Disc (CD) standard. DualDiscs and some of the music discs encoded with copyright protection technologies do not conform to the Compact Disc (CD) standard, therefore, these discs may not be playable by this unit.



- **Discs that this unit CANNOT play**
  - Discs with labels, stickers, or sticky tape or paper attached. Doing so may cause a malfunction, or may ruin the disc.
  - Discs with non-standard shapes (e.g., heart, square, star). Attempting to do so may damage the unit.
  - 8 cm (3 1/4 in) discs.

### Notes on CD-R/CD-RW discs

- The maximum number of: (CD-R/CD-RW only)
  - folders (albums): 150 (including root folder)
  - files (tracks) and folders: 300 (may less than 300 if folder/file names contain many characters)
  - displayable characters for a folder/file name: 32 (Joliet)/64 (Romeo)
- If the multi-session disc begins with a CD-DA session, it is recognized as a CD-DA disc, and other sessions are not played back.
- **Discs that this unit CANNOT play**
  - CD-R/CD-RW of poor recording quality.
  - CD-R/CD-RW recorded with an incompatible recording device.
  - CD-R/CD-RW which is finalized incorrectly.
  - CD-R/CD-RW other than those recorded in music CD format or MP3 format conforming to ISO9660 Level 1/Level 2, Joliet/Romeo or multi-session.

## Maintenance

### Replacing the lithium battery of the remote commander

When the battery becomes weak, the range of the remote commander becomes shorter. Replace the battery with a new CR2025 lithium battery. Use of any other battery may present a risk of fire or explosion.

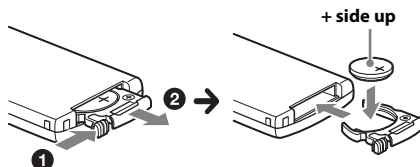

### Notes on the lithium battery

- Keep the lithium battery out of the reach of children. Should the battery be swallowed, immediately consult a doctor.
- Wipe the battery with a dry cloth to assure a good contact.
- Be sure to observe the correct polarity when installing the battery.
- Do not hold the battery with metallic tweezers, otherwise a short-circuit may occur.

**WARNING**  
 Battery may explode if mistreated.  
 Do not recharge, disassemble, or dispose of in fire.

### Playback order of MP3/WMA/AAC files

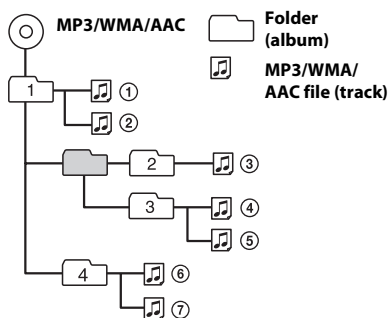

If you have any questions or problems concerning your unit that are not covered in this manual, consult your nearest Sony dealer.

### Cleaning the connectors

The unit may not function properly if the connectors between the unit and the front panel are not clean. In order to prevent this, detach the front panel (page 5) and clean the connectors with a cotton swab. Do not apply too much force. Otherwise, the connectors may be damaged.

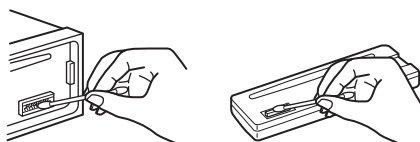

## Notes

- For safety, turn off the ignition before cleaning the connectors, and remove the key from the ignition switch.
- Never touch the connectors directly with your fingers or with any metal device.

## Specifications

### Tuner section

#### FM

##### Tuning range:

For non-Argentine models:  
87.5 – 108.0 MHz (at 50 kHz step)  
87.5 – 108.0 MHz (at 100 kHz step)  
87.5 – 107.9 MHz (at 200 kHz step)  
For Argentine models:  
87.5 – 107.9 MHz

##### FM tuning step (for non-Argentine models):

50 kHz/100 kHz/200 kHz switchable

##### Antenna (aerial) terminal:

External antenna (aerial) connector

##### Intermediate frequency: 25 kHz

##### Usable sensitivity: 8 dBf

##### Selectivity: 75 dB at 400 kHz

##### Signal-to-noise ratio: 80 dB (stereo)

##### Separation: 50 dB at 1 kHz

##### Frequency response: 20 – 15,000 Hz

#### AM

##### Tuning range:

For non-Argentine models:  
531 – 1,602 kHz (at 9 kHz step)  
530 – 1,710 kHz (at 10 kHz step)  
For Argentine models:  
530 – 1,710 kHz

##### AM tuning step (for non-Argentine models):

9 kHz/10 kHz switchable

##### Antenna (aerial) terminal:

External antenna (aerial) connector

##### Intermediate frequency:

For non-Argentine models:  
9,124.5 kHz or 9,115.5 kHz/4.5 kHz  
(at 9 kHz step)  
9,115 kHz or 9,125 kHz/5 kHz  
(at 10 kHz step)  
For Argentine models:  
9,115 kHz or 9,125 kHz/5 kHz

##### Sensitivity: 26 $\mu$ V

### CD Player section

##### Signal-to-noise ratio: 120 dB

##### Frequency response: 10 – 20,000 Hz

##### Wow and flutter: Below measurable limit

### USB Player section

##### Interface: USB (Full-speed)

##### Maximum current: 1 A

### Power amplifier section

##### Output: Speaker outputs

##### Speaker impedance: 4 – 8 ohms

##### Maximum power output: 52 W $\times$ 4 (at 4 ohms)

### General

##### Outputs:

CDX-GT527U/CDX-GT522U:  
Audio outputs terminal (front, rear/sub switchable)  
CDX-GT525U/CDX-GT520U/CDX-GT52UM:  
Audio outputs terminal (rear/sub switchable)  
Power antenna (aerial)/Power amplifier control terminal (REM OUT)

##### Inputs:

Remote controller input terminal  
Antenna (aerial) input terminal  
AUX input jack (stereo mini jack)  
USB port

##### Power requirements: 12 V DC car battery (negative ground (earth))

##### Dimensions: Approx. 178 $\times$ 50 $\times$ 177 mm (7 <sup>1</sup>/<sub>8</sub> $\times$ 2 $\times$ 7 in) (w/h/d)

##### Mounting dimensions: Approx. 182 $\times$ 53 $\times$ 160 mm (7 <sup>1</sup>/<sub>4</sub> $\times$ 2 <sup>1</sup>/<sub>8</sub> $\times$ 6 <sup>5</sup>/<sub>16</sub> in) (w/h/d)

##### Mass: Approx. 1.2 kg (2 lb 11 oz)

##### Supplied accessories:

Remote commander: RM-X211  
Parts for installation and connections (1 set)

Your dealer may not handle some of the above listed accessories. Please ask the dealer for detailed information.

Design and specifications are subject to change without notice.

## Troubleshooting

The following checklist will help you remedy problems you may encounter with your unit. Before going through the checklist below, check the connection and operating procedures.

For details on using the fuse and removing the unit from the dashboard, refer to the installation/connections manual supplied with this unit.

If the problem is not solved, visit the support site on the back cover.

### General

#### No power is being supplied to the unit.

- Check the connection or fuse.
- If the unit is turned off and the display disappears, the unit cannot be operated with the remote commander.
  - Turn on the unit.

#### The power antenna (aerial) does not extend.

- The power antenna (aerial) does not have a relay box.

#### No sound.

- The ATT function is activated.
- The position of the fader control “FADER” is not set for a 2-speaker system.

#### No beep sound.

- The beep sound is canceled (page 15).
- An optional power amplifier is connected and you are not using the built-in amplifier.

#### The contents of the memory have been erased.

- The power supply lead or battery has been disconnected or not connected properly.
- The unit is reset.
  - Store again into the memory.

#### Stored stations and correct time are erased.

#### The fuse has blown.

#### Makes noise when the position of the ignition is switched.

- The leads are not matched correctly with the car's accessory power connector.

#### During playback or reception, demonstration mode starts.

- If no operation is performed for 5 minutes with “DEMO-ON” set, demonstration mode starts.
  - Set “DEMO-OFF” (page 17).

#### The display disappears from/does not appear in the display window.

- The dimmer is set to “DIM-ON” (page 17).
- The display disappears if you press and hold **(SOURCE/OFF)**.
  - Press **(SOURCE/OFF)** on the unit until the display appears.
- The connectors are dirty (page 19).

#### The Auto Off function does not operate.

- The unit is turned on. The Auto Off function activates after turning off the unit.
  - Turn off the unit.

#### The display disappears while the unit is operating.

- The Black Out function is set to on (page 17).

#### The operation buttons do not function.

#### The disc will not eject.

- Press **(DSPL)** and **(BACK)/(MODE)** for more than 2 seconds.  
The contents stored on the memory are erased. For your safety, do not perform the reset operation while you are driving

## Radio reception

#### The stations cannot be received.

#### The sound is hampered by noises.

- The connection is not correct.
  - Connect an REM OUT lead (blue/white striped) or accessory power supply lead (red) to the power supply lead of a car's antenna (aerial) booster (only when your car has built-in radio antenna (aerial) in the rear/side glass).
  - Check the connection of the car antenna (aerial).
  - If the auto antenna (aerial) will not go up, check the connection of the power antenna (aerial) control lead.
- The tuning step setting has been erased.
  - Set the tuning step again (page 4).

---

**Preset tuning is not possible.**

- Store the correct frequency in the memory.
- The broadcast signal is too weak.

---

**Automatic tuning is not possible.**

- The broadcast signal is too weak.
  - Perform manual tuning.

---

**RDS****PTY displays “-----.”**

- The current station is not an RDS station.
- RDS data has not been received.
- The station does not specify the program type.

---

**CD playback****The disc cannot be loaded.**

- Another disc is already loaded.
- The disc has been forcibly inserted upside down or in the wrong way.

---

**The disc does not play back.**

- Defective or dirty disc.
- The CD-Rs/CD-RWs are not for audio use (page 19).

---

**MP3/WMA/AAC files cannot be played back.**

- The disc is incompatible with the MP3/WMA/AAC format and version. For details on playable discs and formats, visit the support site.

---

**MP3/WMA/AAC files take longer to play back than others.**

- The following discs take a longer time to start playback.
  - a disc recorded with a complicated tree structure.
  - a disc recorded in Multi Session.
  - a disc to which data can be added.

---

**The display items do not scroll.**

- For discs with very many characters, those may not scroll.
- “AUTO SCR” is set to “OFF.”
  - Set “A.SCRL-ON” (page 17).
  - Press and hold (DSPL) (SCRL).

---

**The sound skips.**

- Installation is not correct.
  - Install the unit at an angle of less than 45° in a sturdy part of the car.
- Defective or dirty disc.

---

**USB playback****You cannot play back items via a USB hub.**

- This unit cannot recognize USB devices via a USB hub.

---

**Cannot play back items.**

- A USB device does not work.
  - Connect it again.

---

**A USB device takes longer to play back.**

- The USB device contains files with a complicated tree structure.

---

**The sound is intermittent.**

- The sound may be intermittent at a high-bit-rate of more than 320 kbps.

---

**Error displays/Messages**

---

**CHECKING**

- The unit is confirming the connection of a USB device.
  - Wait until confirming the connection is finished.

---

**ERROR**

- The disc is dirty or inserted upside down.
  - Clean or insert the disc correctly.
- A blank disc has been inserted.
- The disc cannot play due to a problem.
  - Insert another disc.
- USB device was not automatically recognized.
  - Connect it again.
- Press ▲ to remove the disc.

---

**FAILURE**

- The connection of speakers/amplifiers is incorrect.
  - See the installation/connections manual of this model to check the connection.

---

**HUB NO SUPRT (Hubs Not Supported)**

- USB hub is not supported on this unit.

---

**NO DEV** (No Device)

- “USB” is selected as source without a USB device connected. A USB device or a USB cable has been disconnected during playback.
  - Be sure to connect a USB device and USB cable.

---

**NO MUSIC**

- The disc or USB device does not contain a music file.
  - Insert a music CD in this unit.
  - Connect a USB device with a music file in it.

---

**NO NAME**

- A disc/album/artist/track name is not written in the track.

---

**OFFSET**

- There may be an internal malfunction.
  - Check the connection. If the error indication remains on in the display, consult your nearest Sony dealer.

---

**OVERLOAD**

- USB device is overloaded.
  - Disconnect the USB device, then change the source by pressing (SOURCE/OFF).
  - Indicates that the USB device is out of order, or an unsupported device is connected.

---

**PUSH EJT** (Push Eject)

- The disc cannot be ejected.
  - Press  (eject).

---

**READ**

- The unit is reading all track and album information on the disc.
  - Wait until reading is complete and playback starts automatically. Depending on the disc structure, it may take more than a minute.

---

**USB NO SUPRT** (USB Not Supported)

- The connected USB device is not supported.
  - For details on the compatibility of your USB device, visit the support site.

---

**“LLLLL” or “rrrrrr”**

- During reverse or fast-forward, you have reached the beginning or the end of the disc and you cannot go any further.

---

**“\_”**

- The character cannot be displayed with the unit.

If these solutions do not help improve the situation, consult your nearest Sony dealer. If you take the unit to be repaired because of CD playback trouble, bring the disc that was used at the time the problem began.

## AUTOESTEREO DIGITAL AM/FM CON REPRODUCTOR DE DISCO COMPACTO

POR FAVOR LEA DETALLADAMENTE ESTE MANUAL DE INSTRUCCIONES ANTES DE CONECTAR Y OPERAR ESTE EQUIPO. RECUERDE QUE UN MAL USO DE SU APARATO PODRÍA ANULAR LA GARANTÍA.

Asegúrese de instalar esta unidad en el tablero del automóvil por razones de seguridad. Para realizar la instalación y las conexiones, consulte el manual de instalación y conexiones suministrado.

### **Advertencia: si el encendido del automóvil no dispone de una posición ACC**

Asegúrese de ajustar la función de desconexión automática (página 18). La unidad se apagará completa y automáticamente en el tiempo establecido después de apagarla, lo cual evita que se agote la batería. Si no ajusta la función de desconexión automática, mantenga presionado (**SOURCE/OFF**) hasta que se apague la pantalla cada vez que apague el motor.

### Propiedades del diodo láser

- Duración de la emisión: continua
- Potencia del láser: menos de 53,3  $\mu$ W (esta potencia es la medición del valor a una distancia de 200 mm de la superficie de la lente del objetivo en el Bloque óptico con una abertura de 7 mm).

ZAPPIN y Quick-BrowZer son marcas comerciales de Sony Corporation.

Windows Media es una marca comercial registrada o una marca comercial de Microsoft Corporation en los EE. UU. y otros países.

Este producto contiene tecnología sujeta a ciertos derechos de propiedad intelectual de Microsoft. La utilización o distribución de esta tecnología fuera de este producto está prohibida sin la licencia(s) apropiada de Microsoft.

Tecnología de codificación de audio MPEG Layer-3 y patentes bajo licencia de Fraunhofer IIS y Thomson.

Android es una marca comercial de Google Inc. El uso de esta marca comercial está sujeto a Google Permissions.

### **Nota sobre la pila de litio**

No exponga la pila a fuentes de calor excesivo como luz solar directa, fuego o similar.



# Tabla de contenidos

Procedimientos iniciales . . . . .	4
Cambio del paso de sintonización de FM/AM (para modelos no argentinos) . . . . .	4
Cancelación del modo DEMO . . . . .	4
Ajuste del reloj . . . . .	4
Extracción del panel frontal . . . . .	5
Ubicación de los controles . . . . .	6
Unidad principal . . . . .	6
Control remoto RM-X211 . . . . .	7
Radio . . . . .	8
Almacenamiento y recepción de emisoras . . . . .	8
RDS . . . . .	9
CD . . . . .	10
Reproducción de un disco . . . . .	10
Dispositivos USB . . . . .	11
Reproducción de un dispositivo USB . . . . .	11
Búsqueda y reproducción de pistas . . . . .	12
Reproducción de pistas en varios modos . . . . .	12
Búsqueda de una pista por nombre — Quick-BrowZer™ . . . . .	13
Búsqueda de una pista mediante la escucha de fragmentos de pista — ZAPPIN™ . . . . .	14
Ajustes de sonido y menú de configuración . . . . .	15
Uso de funciones de sonido sofisticadas — Sistema de sonido avanzado . . . . .	15
Ajuste de los elementos de configuración . . . . .	18
Uso de equipo opcional . . . . .	21
Equipo de audio auxiliar . . . . .	21
Información complementaria . . . . .	21
Precauciones . . . . .	21
Mantenimiento . . . . .	22
Especificaciones . . . . .	23
Solución de problemas . . . . .	24

## Procedimientos iniciales

### Cambio del paso de sintonización de FM/AM (para modelos no argentinos)

El paso de sintonización de FM/AM está ajustado de fábrica en la posición 50 kHz (FM)/9 kHz (AM). Si el sistema de asignación de frecuencias de su país se basa en un paso de 200 kHz (FM)/10 kHz (AM) o 100 kHz (FM)/10 kHz (AM), ajuste el paso de sintonización antes del uso. La configuración aparece cuando se apaga la unidad.

- 1 Presione **(MENU)** y gire el selector de control hasta que aparezca “GENERAL”, luego presiónelo.
- 2 Gire el selector de control hasta que aparezca “TUNER-STP” y, a continuación, presiónelo.
- 3 Gire el selector de control para seleccionar entre “50K/9K”, “100K/10K” o “200K/10K” y, a continuación, presiónelo.

Frecuencia que se puede recibir en función de la configuración de frecuencia seleccionada:

FM 50 kHz: 87,50 MHz, 87,55 MHz, 87,60 MHz...

FM 100 kHz: 87,5 MHz, 87,6 MHz, 87,7 MHz...

FM 200 kHz: 87,5 MHz, 87,7 MHz, 87,9 MHz...

AM 9 kHz: 531 kHz, 540 kHz, 549 kHz...

AM 10 kHz: 530 kHz, 540 kHz, 550 kHz...

### Cancelación del modo DEMO

Puede cancelar la pantalla de demostración que aparece mientras la unidad está apagada.

- 1 Presione **(MENU)** y gire el selector de control hasta que aparezca “DISPLAY”, luego presiónelo.
- 2 Gire el selector de control hasta que aparezca “DEMO” y, a continuación, presiónelo.
- 3 Gire el selector de control para seleccionar “DEMO-OFF” y, a continuación, presiónelo.  
El ajuste finalizó.
- 4 Presione **(BACK)** dos veces.  
La pantalla vuelve al modo de recepción/reproducción normal.

### Ajuste del reloj

El reloj emplea una indicación digital de 12 horas\*.

\* El modelo argentino emplea una indicación de 24 horas.

- 1 Presione **(MENU)** y gire el selector de control hasta que aparezca “GENERAL”, luego presiónelo.
- 2 Gire el selector de control hasta que aparezca “CLOCK-ADJ” y, a continuación, presiónelo.  
La indicación de la hora parpadea.
- 3 Gire el selector de control para ajustar la hora y los minutos.  
Para mover la indicación digital, presione **(SEEK)** -/+.

**4** Una vez ajustados los minutos, presione **(MENU)**.

El ajuste se completa y el reloj se pone en funcionamiento.

Presione **(DSPL)** para que aparezca el reloj.

## Extracción del panel frontal

Es posible extraer el panel frontal de la unidad para evitar que la roben.

**1** Mantenga presionado **(SOURCE/OFF)**

①.

La unidad se apagará.

**2** Presione el botón de liberación del panel frontal ② y a continuación extraiga el panel tirando de él hacia usted.

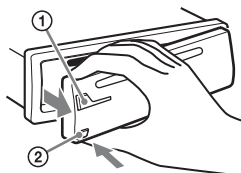

## Alarma de precaución

Si gira el interruptor de la llave de encendido hasta la posición OFF sin haber extraído el panel frontal, la alarma de precaución sonará durante unos segundos. La alarma sonará solamente si se utiliza el amplificador incorporado.

### Nota

No someta el panel frontal al calor ni a temperaturas altas o excesiva humedad. Evite dejarlo en un automóvil estacionado o sobre el tablero o la bandeja trasera.

## Colocación del panel frontal

Fije la parte **(A)** del panel frontal en la parte **(B)** de la unidad, tal como muestra la ilustración y presione el lado izquierdo hasta que encaje.

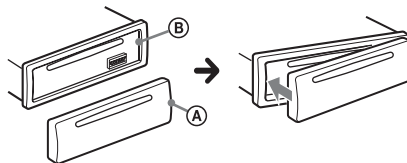

# Ubicación de los controles

## Unidad principal

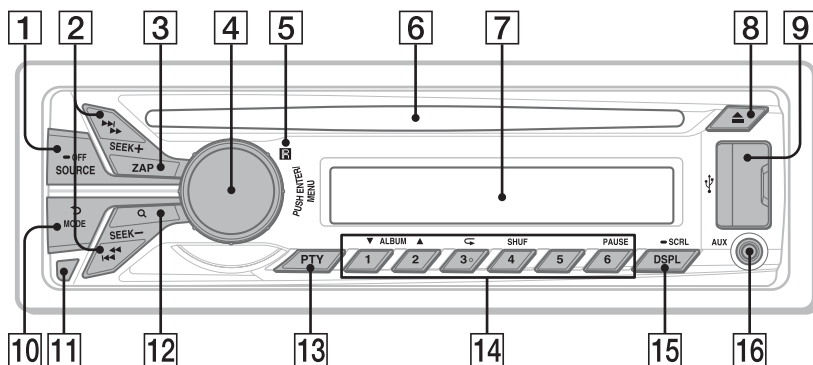

Este apartado contiene instrucciones acerca de la ubicación de los controles y las operaciones básicas.

### 1 Botón SOURCE/OFF

Presione para encender la unidad; seleccione la fuente (Radio/CD/USB/AUX).

Presione repetidamente para cambiar a otra fuente.

Manténgalo presionado durante 1 segundo para apagar la unidad. Manténgalo presionado durante más de 2 segundos para apagar la unidad y la pantalla desaparece.

### 2 Botones SEEK +/-

#### Radio:

Para sintonizar emisoras en forma automática (presionar); para localizar una emisora en forma manual (mantener presionado).

#### CD/USB:

Para saltar una pista (presionar); para saltar pistas en forma continua (presionar y volver a presionar al cabo de 2 segundos y mantener presionado); para avanzar rápidamente o retroceder una pista (mantener presionado).

### 3 Botón ZAP página 14

Para acceder al modo ZAPPIN™.

### 4 Selector de control/botón ENTER/MENU página 18

Gire para ajustar el volumen. Presione para entrar en el modo de configuración.

### 5 Receptor del control remoto

### 6 Ranura del disco

Inserte el disco (con la etiqueta mirando hacia arriba) y se iniciará la reproducción.

### 7 Visualizador

### 8 Botón ▲ (Expulsar)

Para expulsar el disco.

### 9 Puerto USB página 11

- 10 Botón ↵ (BACK)/MODE** página 8  
Presione este botón para volver a la pantalla anterior o para seleccionar la banda de radio (FM/AM).
- 11 Botón de liberación del panel frontal** página 5
- 12 Botón Q (BROWSE)** página 13  
Para acceder al modo Quick-BrowZer™ (CD/USB).
- 13 Botón PTY (tipos de programa)** página 9  
Para seleccionar PTY en RDS.

**14 Botones numéricos**

**Radio:**

Para recibir las emisoras almacenadas (presionar); para almacenar emisoras (mantener presionado).

**CD/USB:**

**1** / **2**: **ALBUM ▼/▲** (durante la reproducción de MP3/WMA/AAC)  
Para saltar un álbum (presionar); saltar álbumes continuamente (mantener presionado).

**3**: **↺ (Repetir)\*** página 12

**4**: **SHUF** página 12

**6**: **PAUSE**

Para pausar la reproducción. Presiónelo nuevamente para reanudar la reproducción.

- 15 Botón DSPL (pantalla)/SCRL (desplazamiento)** página 9, 10, 11  
Para cambiar los elementos de pantalla (presionar); para desplazar un elemento de la pantalla (mantener presionado).

- 16 Toma de entrada AUX** página 21

\* Este botón tiene un punto sensible al tacto.

**Nota**

Si la unidad está apagada y desaparece la indicación de pantalla, no se podrá utilizar con el control remoto salvo que se presione **(SOURCE/OFF)** en la unidad o se inserte primero un disco para activarla.

## Control remoto RM-X211

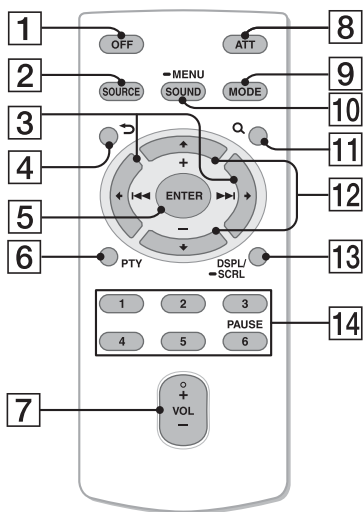

Retire la película de aislamiento antes de usar la unidad.

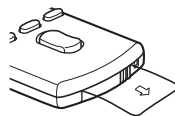

- 1 Botón OFF**  
Para apagar la alimentación; para detener la fuente.
- 2 Botón SOURCE**  
Presione para encender la unidad. Presione repetidamente para cambiar a otra fuente (Radio/CD/USB/AUX).
- 3 Botones ◀ (◀◀) / ▶▶ (▶▶)**  
Para controlar la Radio/CD/USB, de la misma manera que con **(SEEK) -/+** en la unidad.  
Es posible ajustar los elementos, etc. mediante **◀ ▶**.
- 4 Botón ↵ (BACK)**  
Para volver a la pantalla anterior.
- 5 Botón ENTER**  
Para aplicar un ajuste.

## 6 Botón PTY (tipos de programa)

## 7 Botón VOL (Volumen) +\*/-

## 8 Botón ATT (Atenuar)

Para atenuar el sonido. Para cancelar esta función, vuelva a presionarlo.

## 9 Botón MODE

Presione este botón para seleccionar la banda de radio (FM/AM).

## 10 Botón SOUND/MENU

Para acceder al menú SOUND directamente (presionar); para acceder al menú de configuración (mantener presionado).

## 11 Botón Q (BROWSE)

## 12 Botones ↑ (+)/↓ (-)

Para controlar el CD/USB, de la misma manera que con ①/② en la unidad. Es posible ajustar los elementos, etc. mediante ↑ ↓.

## 13 Botón DSPL (Pantalla)/SCRL (Desplazamiento)

## 14 Botones numéricos

Para recibir las emisoras almacenadas (presionar); para almacenar emisoras (mantener presionado).

Para pausar la reproducción (presionar ⑥).

\* Este botón tiene un punto sensible al tacto.

# Radio

## Almacenamiento y recepción de emisoras

Se debe ajustar el paso de sintonización\* (página 4).

\* Para modelos que no son para Argentina

### Notas

- Si se cambia el ajuste de paso de sintonización, se borrarán las estaciones almacenadas.
- Si reemplaza la batería del automóvil o se cambian las conexiones, el ajuste del paso de sintonización se borra y deberá configurarlo de nuevo.

### Precaución

Para sintonizar emisoras mientras maneja, utilice la función BTM (Memoria de la mejor sintonía) para evitar accidentes.

---

## Almacenamiento automático

### — BTM

**1** Presione **(SOURCE/OFF)** varias veces hasta que aparezca “TUNER”.

Para cambiar de banda, presione **(MODE)** varias veces. Puede seleccionar entre FM1, FM2, FM3, AM1 y AM2.

**2** Presione **(MENU)** y gire el selector de control hasta que aparezca “GENERAL”, luego presiónelo.

**3** Gire el selector de control hasta que aparezca “BTM” y, a continuación, presiónelo.

La unidad almacena las emisoras en el orden de frecuencia en los botones numéricos.

---

## Almacenamiento manual

- 1 Mientras recibe la emisora que desea almacenar, mantenga presionado un botón numérico (de ① a ⑥) hasta que aparezca “MEM”.

---

## Recepción de las emisoras almacenadas

- 1 Seleccione la banda y, a continuación, presione un botón numérico (de ① a ⑥).

---

## Sintonización automática

- 1 Seleccione la banda y, a continuación, presione (SEEK) +/- para buscar la emisora.

La búsqueda se detiene cuando la unidad recibe una emisora. Repita este procedimiento hasta recibir la emisora deseada.

### Sugerencia

Si conoce la frecuencia de la emisora que desea escuchar, mantenga presionado (SEEK) +/- para localizar la frecuencia aproximada y, a continuación, presione (SEEK) +/- varias veces para ajustar la frecuencia deseada con mayor precisión (sintonización manual).

## RDS

Las emisoras de radio FM que tienen el servicio de Sistema de datos de radio (RDS) envían información digital inaudible junto a la señal habitual del programa de radio.

### Notas

- Dependiendo del país o región, puede que no estén disponibles todas las funciones RDS.
- RDS no funcionará si la intensidad de la señal es muy débil o si la emisora que sintonizó no transmite datos RDS.

### Cambio de elementos de pantalla

Presione (DSPL).

---

## Selección de PTY (Tipos de programa)

Usar PTY para mostrar o buscar el tipo de programa deseado.

- 1 Presione (PTY) durante la recepción de FM.

Si la estación está transmitiendo datos PTY, aparece el nombre del tipo de programa actual.

- 2 Gire el selector de control hasta que aparezca el tipo de programa deseado y, a continuación, presiónelo.

La unidad comienza a buscar una estación que emita el tipo de programa seleccionado.

## Tipos de programas

**NEWS** (Noticias), **AFFAIRS** (Temas de actualidad), **INFO** (Información), **SPORT** (Deportes), **EDUCATE** (Educación), **DRAMA** (Drama), **CULTURE** (Cultura), **SCIENCE** (Ciencia), **VARIED** (Variados), **POP M** (Música popular), **ROCK M** (Música rock), **EASY M** (Música ligera), **LIGHT M** (Clásica ligera), **CLASSICS** (Clásica), **OTHER M** (Otros tipos de música), **WEATHER** (El tiempo), **FINANCE** (Finanzas), **CHILDREN** (Programas infantiles), **SOCIAL A** (Temas de sociedad), **RELIGION** (Religión), **PHONE IN** (Entrada de teléfono), **TRAVEL** (Viajes), **LEISURE** (Ocio), **JAZZ** (Música jazz), **COUNTRY** (Música country), **NATION M** (Música nacional), **OLDIES** (Música de décadas pasadas), **FOLK M** (Música folk), **DOCUMENT** (Documental)

### Nota

Puede recibir un programa de radio distinto del que seleccionó.

## Ajuste de CT (Hora del reloj)

Los datos CT de la transmisión RDS ajustan el reloj.

**1** Ajuste “CT-ON” en la configuración (página 18).

### Nota

Puede que la función CT no funcione adecuadamente a pesar de que se reciba una emisora RDS.

**CD**

## Reproducción de un disco

Esta unidad permite reproducir discos CD-DA (incluidos CD TEXT) y CD-R/CD-RW (archivos MP3/WMA/AAC (página 22)).

**1** Inserte el disco (con la etiqueta orientada hacia arriba).

La reproducción se inicia automáticamente.

Para expulsar el disco, presione ▲.

### Notas

- Al expulsar o insertar un disco, mantenga desconectado cualquier dispositivo USB para evitar dañar el disco.
- Los códecs correspondientes son MP3 (.mp3), WMA (.wma) y AAC (.m4a).

## Cambio de elementos de pantalla

Presione **(DSPL)**.

Es posible que los elementos que se muestren varíen en función del tipo de disco, el formato de grabación y los ajustes.



## Dispositivos USB

- Es posible utilizar dispositivos USB de almacenamiento masivo (MSC) que cumplan con el estándar USB.
- Se recomienda realizar una copia de seguridad de los datos almacenados en los dispositivos USB.
- Es posible utilizar un teléfono Android™ de almacenamiento masivo (MSC) que cumpla con el estándar USB.

Según el teléfono Android, se requiere que se le ajuste el modo de conexión USB a MSC.

### Notas

- Conecte el dispositivo USB después de arrancar el motor.  
En función del tipo de dispositivo USB, si lo conecta a la computadora antes de arrancar el motor, es posible que este no funcione correctamente o que se dañe.
- Los códecs correspondientes son MP3 (.mp3), WMA (.wma), AAC (.m4a) y AAC (.mp4).
- Para obtener más información acerca de la compatibilidad del dispositivo USB, visite el sitio web de soporte técnico que figura en la cubierta posterior.

## Reproducción de un dispositivo USB

- 1 Abra la cubierta USB y conecte el dispositivo USB al puerto USB.

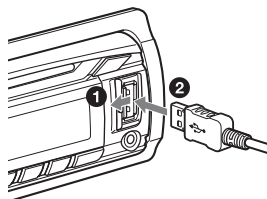

Se inicia la reproducción.

Si ya hay un dispositivo USB conectado, presione **(SOURCE/OFF)** varias veces hasta que aparezca “USB” para empezar la reproducción.

Para detener la reproducción, mantenga presionado **(SOURCE/OFF)** durante 1 segundo.

Para retirar el dispositivo USB, detenga la reproducción USB y, a continuación, retire el dispositivo USB.

### Notas

- No utilice dispositivos USB demasiado grandes o pesados, ya que se podrían caer debido a la vibración, o bien, provocar una conexión deficiente.
- No extraiga el panel frontal durante la reproducción del dispositivo USB, ya que podrá dañar los datos del USB.

## Cambio de elementos de pantalla

Presione **(DSPL)**.

Los elementos que se muestran podrían variar en función del tipo de dispositivo USB, el formato de grabación y los ajustes.

### Notas

- La cantidad máxima de pistas es 10 000.
- Es posible que el inicio de la reproducción demore un poco, en función de la cantidad de datos grabados.

- Durante la reproducción de un archivo MP3/WMA/AAC de VBR (Velocidad de bits variable) o al avanzar o retroceder rápidamente, es posible que el tiempo de reproducción transcurrido no se muestre con precisión.
- No es posible reproducir los archivos MP3/WMA/AAC que se indican a continuación:
  - archivos con formato de compresión sin pérdida
  - archivos protegidos por derechos de autor
  - archivos DRM (Gestión de derechos digitales)
  - archivos de audio de canales múltiples

## Búsqueda y reproducción de pistas

### Reproducción de pistas en varios modos

Puede escuchar las pistas repetidamente (reproducción repetida) o en orden aleatorio (reproducción aleatoria). Los modos de reproducción disponibles varían en función de la fuente de sonido seleccionada.

#### 1 Durante la reproducción, presione **③** (⏮) o **④** (SHUF) varias veces hasta que aparezca el modo de reproducción deseado.

Es posible que la reproducción en el modo de reproducción seleccionado se demore en iniciar.

#### Reproducción repetida

Seleccione	Para reproducir
⏮ <b>TRACK</b>	pistas en forma repetida.
⏮ <b>ALBUM</b>	álbumes en forma repetida.
⏮ <b>OFF</b>	pistas en orden normal (Reproducción normal).

## Reproducción aleatoria

Seleccione	Para reproducir
<b>SHUF ALBUM</b>	álbumes en orden aleatorio.
<b>SHUF DISC</b> *1	discos en orden aleatorio.
<b>SHUF DEVICE</b> *2	dispositivos en orden aleatorio.
<b>SHUF OFF</b>	pistas en orden normal (Reproducción normal).

\*1 solamente CD

\*2 solamente USB

## Búsqueda de una pista por nombre — Quick-BrowZer™

Puede buscar una pista fácilmente en un CD o dispositivo USB por categoría.

### 1 Presione Q (BROWSE)\*.

La unidad accede al modo Quick-BrowZer y aparece la lista de categorías de búsqueda.

Cuando aparece la lista de pistas, presione  (BACK) repetidamente hasta que aparezca la categoría de búsqueda deseada.

\* Durante la reproducción USB, presione Q (BROWSE) durante más de 2 segundos para volver directamente al inicio de la lista de categorías.

### 2 Gire el selector de control para seleccionar la categoría de búsqueda deseada y, a continuación, presiónelo para confirmarla.

### 3 Repita el paso 2 hasta que se seleccione la pista deseada.

Se inicia la reproducción.

Para salir del modo Quick-BrowZer, presione Q (BROWSE).

#### Nota

Al acceder al modo Quick-BrowZer, se cancela el ajuste de reproducción repetida/aleatoria.

## Búsqueda por salteo de elementos — modo de omisión

Cuando varios elementos se encuentran dentro de una misma categoría, es posible encontrar el elemento que desee rápidamente.

**1 Presione (SEEK) + en el modo Quick-BrowZer.**

Aparecerá el nombre del elemento.

**2 Gire el selector de control para seleccionar el elemento que se encuentra cerca del elemento deseado.**

Se realizan saltos en pasos del 10% de la cantidad total de elementos presentes en la lista.

**3 Presione (MENU).**

Vuelve a la pantalla del modo Quick-BrowZer y aparece el elemento seleccionado.

**4 Gire el selector de control para seleccionar el elemento deseado y presiónelo.**

Si el elemento seleccionado es una pista, empieza la reproducción.

Para cancelar el modo de omisión, presione ↵ (BACK) o (SEEK) -.

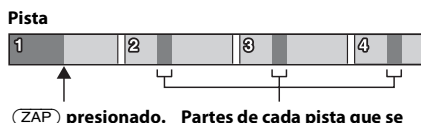

**2 Presione (MENU) o (ZAP) cuando se reproduzca una pista que desea escuchar.**

La pista seleccionada se reproduce normalmente desde el principio.

Al presionar ↵ (BACK) también se reproducirá nuevamente la pista seleccionada.

**Sugerencias**

- Presione (SEEK) +/- en el modo ZAPPIN para omitir una pista.
- Presione (1)/(2) (ALBUM ▼/▲) en el modo ZAPPIN para omitir un álbum.

## Búsqueda de una pista mediante la escucha de fragmentos de pista — ZAPPIN™

Es posible buscar una pista que desee escuchar mediante la reproducción de pequeños fragmentos de pistas de un CD o dispositivo USB de forma secuencial. El modo ZAPPIN es adecuado para buscar pistas en el modo de reproducción aleatoria o de repetición aleatoria.

**1 Presione (ZAP) durante la reproducción.**

La reproducción se iniciará a partir del fragmento de la pista siguiente. Puede seleccionar el tiempo de reproducción (página 18).

## Ajustes de sonido y menú de configuración

### Uso de funciones de sonido sofisticadas — Sistema de sonido avanzado

El Sistema de sonido avanzado crea un campo de sonido ideal en el interior del vehículo gracias a un procesamiento de señales digitales.

### Selección de la calidad de sonido — Preajuste de EQ7

Puede seleccionar una curva de ecualizador entre 7 curvas de ecualizador (XPLD, VOCAL, EDGE, CRUISE, SPACE, GRAVITY, CUSTOM u OFF).

- 1 Durante la recepción/reproducción, presione (MENU), gire el selector de control hasta que aparezca “SOUND” y luego presiónelo.
- 2 Gire el selector de control hasta que aparezca “EQ7 PRESET” y, a continuación, presiónelo.
- 3 Gire el selector de control hasta que aparezca la curva de ecualizador deseada y, a continuación, presiónelo.
- 4 Presione ↵ (BACK) dos veces.

Para cancelar la curva de ecualizador, seleccione “OFF” en el paso 3.

#### Sugerencia

El ajuste de la curva de ecualizador se puede memorizar para cada fuente.

### Personalización de la curva de ecualizador — Ajuste de EQ7

“CUSTOM” de EQ7 le permite realizar sus propios ajustes en el ecualizador.

- 1 Después de seleccionar una fuente, presione (MENU), gire el selector de control hasta que aparezca “SOUND” y luego presiónelo.
- 2 Gire el selector de control hasta que aparezca “EQ7 SETTING” y, a continuación, presiónelo.
- 3 Gire el selector de control hasta que aparezca “BASE” y, a continuación, presiónelo.  
Es posible seleccionar una curva de ecualizador como base para una personalización más precisa.
- 4 Gire el selector de control para seleccionar la curva de ecualizador y, a continuación, presiónelo.
- 5 Ajuste de la curva de ecualizador.

- 1 Gire el selector de control para seleccionar el rango de frecuencia y, a continuación, presiónelo.



BAND1: 63 Hz  
BAND2: 160 Hz  
BAND3: 400 Hz  
BAND4: 1 kHz  
BAND5: 2,5 kHz  
BAND6: 6,3 kHz  
BAND7: 16,0 kHz

- 2 Gire el selector de control para ajustar el nivel de volumen y, a continuación, presiónelo.

El nivel de volumen puede ajustarse en intervalos de 1 dB entre -6 dB y +6 dB.

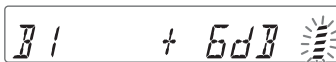

Repita los pasos 1 y 2 para ajustar otros rangos de frecuencia.

## 6 Presione **↩** (BACK) para volver a la pantalla anterior.

La curva de equalizador se almacena en “CUSTOM”.

---

## Optimización de sonido por Alineación de tiempo — Posición de escucha

La unidad permite simular un campo de sonido natural mediante el retardo de la salida de sonido desde cada uno de los altavoces para adecuarse a su posición. A continuación, se enumeran las opciones de “POSITION”.

**FRONT L** (1): izquierda delantera

**FRONT R** (2): derecha delantera

**FRONT** (3): delantera central

**ALL** (4): en el centro del automóvil

**OFF**: sin configuración de posición

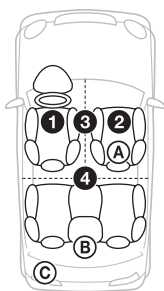

Asimismo, puede configurar la posición aproximada del altavoz potenciador de graves desde su posición de escucha si:

- la salida de audio se ajusta en “SUB-OUT” (página 18).
- la posición de escucha se ajusta en una opción distinta de “OFF”.

– la posición de escucha se ajusta en una opción distinta de “OFF”.

A continuación, se indican las opciones para “SET SW POS”.

**NEAR** (A): cerca

**NORMAL** (B): normal

**FAR** (C): lejos

**1** Durante la recepción/reproducción, presione **(MENU)**, gire el selector de control hasta que aparezca “SOUND” y luego presíelo.

**2** Gire el selector de control hasta que aparezca “POSITION” y, a continuación, presíelo.

**3** Gire el selector de control hasta que aparezca “SET F/R POS” y, a continuación, presíelo.

**4** Gire el selector de control para seleccionar entre “FRONT L”, “FRONT R”, “FRONT” o “ALL” y, a continuación, presíelo.

**5** Gire el selector de control hasta que aparezca “SET SW POS” y, a continuación, presíelo.

**6** Gire el selector de control para seleccionar la posición del altavoz potenciador de graves entre “NEAR”, “NORMAL” o “FAR” y, a continuación, presíelo.

**7** Presione **↩** (BACK) para volver a la pantalla anterior.

Para cancelar la posición de escucha, seleccione “OFF” en el paso 4.

---

## Ajuste de la posición de escucha

Es posible sintonizar con mayor precisión el ajuste de la posición de escucha.

**1** Durante la recepción/reproducción, presione **(MENU)**, gire el selector de control hasta que aparezca “SOUND” y luego presíelo.

**2** Gire el selector de control hasta que aparezca “POSITION” y, a continuación, presíelo.

**3** Gire el selector de control hasta que aparezca “ADJ POSITION” y, a continuación, presíelo.

**4** Gire el selector de control para ajustar la posición de escucha y, a continuación, presíelo.

Rango ajustable: “+3” – “CENTER” – “-3”.

- 5 Presione **↵** (BACK) para volver a la pantalla anterior.

---

## DM+ Avanzado

DM+ Avanzado mejora el sonido comprimido digitalmente, ya que restaura las altas frecuencias que se pierden en el proceso de compresión.

- 1 Durante la reproducción, presione **(MENU)**, gire el selector de control hasta que aparezca “SOUND” y luego presiónelo.
- 2 Gire el selector de control hasta que aparezca “DM+” y, a continuación, presiónelo.
- 3 Gire el selector de control para seleccionar “ON” y, a continuación, presiónelo.
- 4 Presione **↵** (BACK) dos veces.

### Sugerencia

El ajuste de DM+ se puede memorizar para cada fuente diferente al sintonizador.

---

## Uso de los altavoces posteriores como altavoz potenciador de graves — Potenciador de sonidos graves posteriores

El Potenciador de sonidos graves posteriores mejora los sonidos graves, ya que aplica el ajuste del filtro de paso bajo (página 19) a los altavoces posteriores. Esta función permite que los altavoces posteriores funcionen como altavoces potenciadores de graves si uno de ellos no está conectado.

- 1 Durante la recepción/reproducción, presione **(MENU)**, gire el selector de control hasta que aparezca “SOUND” y luego presiónelo.
- 2 Gire el selector de control hasta que aparezca “RB ENH” y, a continuación, presiónelo.
- 3 Gire el selector de control hasta que aparezca “RBE MODE” y, a continuación, presiónelo.
- 4 Gire el selector de control para seleccionar entre “1”, “2” o “3” y, a continuación, presiónelo.
- 5 Presione **↵** (BACK) para volver a la pantalla anterior.

---

## Utilizar un altavoz potenciador de graves sin un amplificador de potencia — Conexión directa al altavoz potenciador de graves

Puede utilizar el altavoz potenciador de graves sin un amplificador de potencia cuando está conectado al cable del altavoz posterior.

### Nota

Asegúrese de conectar un altavoz potenciador de graves de 4 a 8  $\Omega$  a cualquiera de los cables del altavoz posterior. No conecte un altavoz al otro cable de altavoz posterior.

- 1 Durante la recepción/reproducción, presione **(MENU)**, gire el selector de control hasta que aparezca “SOUND” y luego presiónelo.
- 2 Gire el selector de control hasta que aparezca “SW DIREC” y, a continuación, presiónelo.
- 3 Gire el selector de control hasta que aparezca “SW MODE” y, a continuación, presiónelo.

**4** Gire el selector de control para seleccionar entre “1”, “2” o “3” y, a continuación, presiónelo.

**5** Presione **↩** (BACK) para volver a la pantalla anterior.

Para obtener más información acerca de la fase del altavoz potenciador de graves, posición, frecuencia de filtro de paso bajo y la pendiente de filtro de paso bajo, consulte la página 19.

## Ajuste de los elementos de configuración

**1** Presione **(MENU)**, gire el selector de control hasta que aparezca el elemento deseado y, a continuación, presiónelo.

**2** Gire el selector de control hasta que aparezca el elemento deseado y, a continuación, presiónelo.

**3** Gire el selector de control para seleccionar el ajuste y, a continuación, presiónelo.\*

El ajuste finalizó.

**4** Presione **↩** (BACK) para volver a la pantalla anterior.

\* No es necesario realizar el paso 4 para los ajustes de CLOCK-ADJ, TUNER-STP y BTM.

Los siguientes elementos pueden ajustarse en función de la fuente y de la configuración:

### GENERAL:

**CLOCK-ADJ** (Ajuste del reloj) (página 4)

**TUNER-STP**\*1\*2 (Paso de sintonización) (página 4)

**CAUT ALM**\*1 (Alarma de precaución)  
Activa la alarma de precaución: “ON”, “OFF” (página 5).

---

### BEEP

Activa el sonido de los pitidos: “ON”, “OFF”.

---

### AUTO OFF

Desconecta la alimentación automáticamente una vez transcurrido un período de tiempo deseado cuando la unidad está apagada: “NO”, “30S (segundos)”, “30M (minutos)”, “60M (minutos)”.

---

### AUX-A\*1 (Audio AUX)

Activa la visualización de la fuente AUX: “ON”, “OFF” (página 21).

---

### REAR/SUB\*1

Permite cambiar la salida de audio: “SUB-OUT” (altavoz potenciador de graves), “REAR-OUT” (amplificador de potencia).

---

### CT (Hora del reloj)

Activa la función CT: “ON”, “OFF” (página 10).

---

### BTM\*3 (página 8)

---

### ZAPPIN\*4

**ZAP TIME** (Tiempo de reproducción del modo Zappin)

Permite seleccionar el tiempo de reproducción de la función ZAPPIN.

– “Z.TIME-1 (6 segundos aprox.)”,  
“Z.TIME-2 (15 segundos aprox.)”,  
“Z.TIME-3 (30 segundos aprox.)”.

**ZAP BEEP** (Pitidos del modo Zappin)

Aplica un sonido de pitido entre fragmentos de pistas: “ON”, “OFF”.

---

\*1 Cuando la unidad está apagada.

\*2 Esta característica está disponible en modelos no argentinos.

\*3 Cuando se selecciona el sintonizador.

\*4 Cuando se selecciona el CD o USB.



---

**SOUND:**

---

**EQ7 PRESET** (página 15)

---

**EQ7 SETTING** (página 15)

---

**POSITION**

**SET F/R POS** (Configurar la posición frontal/posterior) (página 16)

**ADJ POSITION**<sup>\*1</sup> (Ajuste de la posición) (página 16)

**SET SW POS**<sup>\*1\*2</sup> (Configurar la posición del altavoz potenciador de graves) (página 16)

---

**BALANCE**

Permite ajustar el balance de sonido: "RIGHT-15" – "CENTER" – "LEFT-15".

---

**FADER**

Permite ajustar el nivel relativo: "FRONT-15" – "CENTER" – "REAR-15".

---

**DM+**<sup>\*3</sup> (página 17)

---

**LOUDNESS** (Sonoridad dinámica)

Refuerza los graves y agudos para obtener un sonido claro a niveles de volumen bajos: "ON", "OFF".

---

**ALO** (Optimizador de nivel automático)

Ajuste el nivel de volumen de reproducción de todas las fuentes de reproducción al nivel óptimo: "ON", "OFF".

---

---

**RB ENH**<sup>\*4</sup> (Potenciador de sonidos graves)

**RBE MODE** (Potenciador posterior de sonidos graves)

Selecciona el potenciador posterior de sonidos graves: "1", "2", "3", "OFF".

**LPF FREQ** (Frecuencia de filtro de paso bajo)

Selecciona la frecuencia de corte del altavoz potenciador de graves: "50Hz", "60Hz", "80Hz", "100Hz", "120Hz".

**LPF SLOP** (Pendiente de filtro de paso bajo)

Selecciona la pendiente LPF: "1", "2", "3".

---

**SW DIREC**<sup>\*5</sup> (Conexión directa al altavoz potenciador de graves)

**SW MODE** (Modo del altavoz potenciador de graves)

Selecciona el modo del altavoz potenciador de graves: "1", "2", "3", "OFF".

**SW PHASE** (Fase del altavoz potenciador de graves)

Selecciona la fase del altavoz potenciador de graves: "NORM", "REV".

**SW POS**<sup>\*1</sup> (Posición del altavoz potenciador de graves) (página 16)

Selecciona la posición del altavoz potenciador de graves: "NEAR", "NORMAL", "FAR".

**LPF FREQ** (Frecuencia de filtro de paso bajo)

Selecciona la frecuencia de corte del altavoz potenciador de graves: "50Hz", "60Hz", "80Hz", "100Hz", "120Hz".

**LPF SLOP** (Pendiente de filtro de paso bajo)

Selecciona la inclinación de LPF: "1", "2", "3".

---

---

**S.WOOFER\*2** (Altavoz potenciador de graves)

**SW LEVEL** (Nivel del altavoz potenciador de graves)

Permite ajustar el nivel de volumen del altavoz potenciador de graves: "+10 dB" – "0 dB" – "-10 dB".

("ATT" aparece en pantalla con el ajuste más bajo).

**SW PHASE** (Fase de altavoz potenciador de graves)

Selecciona la fase del altavoz potenciador de graves: "NORM", "REV".

**SW POS\*1** (Posición del altavoz potenciador de graves)

Selecciona la posición del altavoz potenciador de graves: "NEAR", "NORMAL", "FAR".

**LPF FREQ** (Frecuencia de filtro de paso bajo)

Selecciona la frecuencia de corte del altavoz potenciador de graves: "50Hz", "60Hz", "80Hz", "100Hz", "120Hz".

**LPF SLOP** (Pendiente de filtro de paso bajo)

Selecciona la pendiente LPF: "1", "2", "3".

---

**HPF** (Filtro de paso alto)

**HPF FREQ** (Frecuencia de filtro de paso alto)

Selecciona la frecuencia de corte del altavoz frontal/posterior: "OFF", "50Hz", "60Hz", "80Hz", "100Hz", "120Hz".

**HPF SLOP** (Pista del filtro de paso alto)

Selecciona la pendiente HPF (efectivo solamente cuando HPF FREQ se ajusta en un valor diferente a "OFF"): "1", "2", "3".

---

**AUX VOL\*6** (Nivel de volumen AUX)

Ajusta el nivel de volumen de cada equipo auxiliar conectado: "+18 dB" – "0 dB" – "-8 dB".

Este ajuste elimina la necesidad de ajustar el nivel de volumen entre fuentes.

\*2 Cuando la salida de audio se ajusta en "SUB-OUT" (página 18).

\*3 No aparece cuando está seleccionado el sintonizador.

\*4 Cuando la salida de audio se ajusta en "REAR-OUT" y "SW DIREC" se ajusta en "OFF".

\*5 Cuando la salida de audio se ajusta en "REAR-OUT" y "RBE MODE" se ajusta en "OFF".

\*6 Cuando se selecciona el AUX.

---

**DISPLAY:**

---

**DEMO** (Demostración)

Activa la demostración: "ON", "OFF".

---

**BLK OUT** (Desactivación de la pantalla)

Permite desactivar la iluminación de una fuente automáticamente (por ejemplo, durante la recepción de radio/ reproducción de un CD, etc.), si no se efectúa ninguna operación durante 5 segundos: "ON", "OFF".

Para volver a encender la luz, presione cualquier botón de la unidad o del control remoto.

---

**DIMMER**

Permite cambiar el brillo de la pantalla: "ON", "OFF".

---

**ILLUM\*1** (Iluminación)

Permite cambiar el color de la iluminación: "AMBER", "RED".

---

**AUTO SCR\*2** (Desplazamiento automático)

Desplaza de manera automática aquellos elementos demasiado extensos: "ON", "OFF".

---

**M.DISPLAY** (Desplazamiento de indicaciones)

- "SA": para mostrar patrones en movimiento y el analizador de espectro.
- "OFF": para desactivar el Desplazamiento de indicaciones.

\*1 Esta característica sólo está disponible en modelos argentinos.

\*2 Cuando se selecciona el CD o USB.

---

\*1 No aparece cuando "SET F/R POS" se ajusta en "OFF".

## Uso de equipo opcional

### Equipo de audio auxiliar

Si conecta un dispositivo de audio portátil a la toma de entrada AUX (minitoma estéreo) de la unidad y simplemente selecciona la fuente, podrá escuchar por los altavoces del automóvil.

#### Conexión del dispositivo de audio portátil

- 1 Apague el dispositivo de audio portátil.
- 2 Baje el volumen de la unidad.
- 3 Conecte el dispositivo de audio portátil a la unidad con un cable de conexión (no suministrado)\*.

\* Asegúrese de utilizar una clavija recta.

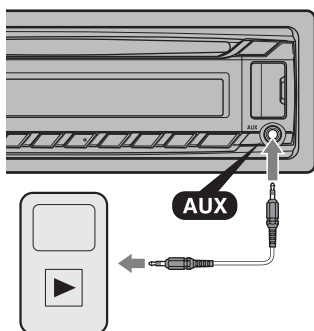

#### Ajuste del nivel de volumen

Asegúrese de ajustar el volumen de cada equipo de audio conectado antes de la reproducción.

- 1 Baje el volumen de la unidad.
- 2 Presione **(SOURCE/OFF)** varias veces hasta que aparezca "AUX".
- 3 Inicie la reproducción en el dispositivo de audio portátil con un volumen moderado.
- 4 Seleccione el volumen habitual en la unidad.
- 5 Ajuste el nivel de entrada (página 20).

## Información complementaria

### Precauciones

- Deje que la unidad se enfríe antes de usarla si el automóvil ha estado estacionado bajo la luz directa del sol.
- No deje el panel frontal o los dispositivos de audio dentro del vehículo o podría causar fallas en el funcionamiento debido a las altas temperaturas bajo la luz directa del sol.
- La antena de alimentación se extiende automáticamente.

#### Condensación de humedad

Si se produce condensación de humedad en el interior de la unidad, extraiga el disco y espere una hora aproximadamente hasta que se haya secado por completo la unidad. De lo contrario, la unidad no funcionará correctamente.

#### Para mantener una alta calidad de sonido

No derrame ningún tipo de líquido sobre la unidad o los discos.

### Notas sobre los discos

- No exponga los discos a la luz solar directa ni a fuentes de calor como, por ejemplo, conductos de aire caliente, ni los deje en el automóvil estacionado bajo la luz solar directa.
- Antes de reproducir los discos, límpielos con un paño de limpieza. Hágalo desde el centro hacia los bordes. No utilice disolventes como bencina, diluyentes ni productos de limpieza disponibles en el mercado.



- Esta unidad se diseñó para reproducir discos que cumplen con el estándar Compact disc. (CD). Los DualDisc y otros discos de música codificados con tecnologías de protección de derechos de autor no cumplen el estándar Compact disc. (CD), por lo que no podrán reproducirse con esta unidad.
- **Discos que NO se pueden reproducir en esta unidad**
  - Discos con etiquetas, autoadhesivos o cinta adhesiva o papeles adheridos. Si utiliza este tipo de discos, puede provocar una falla de funcionamiento o dañar el disco.
  - Discos con formas no estandarizadas (por ejemplo, formas de corazón, cuadrado o estrella). Si lo intenta, puede dañar la unidad.
  - Discos de 8 cm.

### Notas sobre los discos CD-R/CD-RW

- Número máximo de: (sólo CD-R/CD-RW)
  - carpetas (álbumes): 150 (incluida la carpeta raíz)
  - archivos (pistas) y carpetas: 300 (si los nombres de carpeta o archivo contienen muchos caracteres, este número puede ser inferior a 300)
  - caracteres que se pueden visualizar en el nombre de una carpeta o archivo: 32 (Joliet)/64 (Romeo)
- Si un disco multisesión empieza con una sesión CD-DA, se reconoce como un disco CD-DA y las otras sesiones no se reproducen.
- **Discos que NO se pueden reproducir en esta unidad**
  - CD-R/CD-RW de calidad de grabación deficiente.
  - CD-R/CD-RW grabados con un dispositivo de grabación no compatible.
  - CD-R/CD-RW no finalizados correctamente.
  - CD-R/CD-RW que no se hayan grabado en formato CD de música o en formato MP3 que cumpla la norma ISO9660 Level 1/Level 2, Joliet/Romeo o multisesión.

## Orden de reproducción de los archivos MP3/WMA/AAC

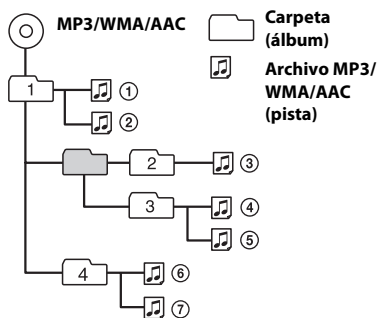

Si desea realizar alguna consulta o solucionar algún problema relativo a la unidad que no se trate en este manual, póngase en contacto con el distribuidor Sony más cercano.

## Mantenimiento

### Sustitución de la pila de litio del control remoto

El alcance del control remoto disminuye a medida que se agota la pila. Sustitúyala por una pila de litio CR2025 nueva. El uso de cualquier otra pila podría provocar un incendio o una explosión.

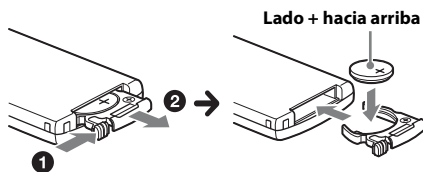

### Notas sobre la pila de litio

- Mantenga la pila de litio fuera del alcance de los niños. Si se ingiere, póngase en contacto inmediatamente con un médico.
- Limpie la pila con un paño seco para garantizar un contacto óptimo.
- Asegúrese de respetar la polaridad al instalarla.
- No sujete la pila con pinzas metálicas, ya que podría producirse un cortocircuito.

## ADVERTENCIA

La pila puede explotar si no se emplea adecuadamente. No recargue la pila; tampoco la desmonte ni la arroje al fuego.

## Limpieza de los conectores

Es posible que la unidad no funcione correctamente si los conectores entre ésta y el panel frontal están sucios. Para evitar esta situación, extraiga el panel frontal (página 5) y limpie los conectores con un hisopo de algodón. Realice esta operación con suavidad. De lo contrario, los conectores podrían resultar dañados.

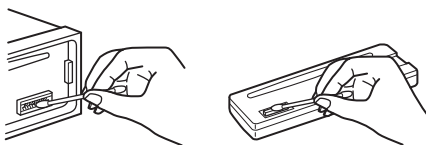

## Notas

- Por razones de seguridad, apague el motor antes de limpiar los conectores y extraiga la llave del interruptor de encendido.
- No toque nunca los conectores directamente con los dedos ni con ningún dispositivo metálico.

## Especificaciones

### Sección del sintonizador

#### FM

##### Rango de sintonización:

Para los modelos no argentinos:  
87,5 – 108,0 MHz (a intervalos de 50 kHz)  
87,5 – 108,0 MHz (a intervalos de 100 kHz)  
87,5 – 107,9 MHz (a intervalos de 200 kHz)  
Para los modelos argentinos:  
de 87,5 a 107,9 MHz

##### Paso de sintonización de FM (para los modelos no argentinos):

50 kHz/100 kHz/200 kHz conmutables

##### Terminal de antena:

Conector de antena externa

##### Frecuencia intermedia: 25 kHz

##### Sensibilidad útil: 8 dBf

##### Selectividad: 75 dB a 400 kHz

##### Relación señal-ruido: 80 dB (estéreo)

##### Separación: 50 dB a 1 kHz

##### Respuesta de frecuencia: 20 – 15 000 Hz

#### AM

##### Rango de sintonización:

Para los modelos no argentinos:  
De 531 a 1 602 kHz (a intervalos de 9 kHz)  
De 530 a 1 710 kHz (a intervalos de 10 kHz)  
Para los modelos argentinos:  
De 530 a 1 710 kHz

##### Paso de sintonización de AM (para los modelos no argentinos): 9 kHz/10 kHz conmutable

##### Terminal de antena:

Conector de antena externa

##### Frecuencia intermedia:

Para los modelos no argentinos:  
9 124,5 kHz o 9 115,5 kHz/4,5 kHz  
(a intervalos de 9 kHz)  
9 115 kHz o 9 125 kHz/5 kHz  
(a intervalos de 10 kHz)

Para los modelos argentinos:  
9 115 kHz o 9 125 kHz/5 kHz

##### Sensibilidad: 26 $\mu$ V

### Sección del reproductor de CD

Relación señal-ruido: 120 dB

Respuesta de frecuencia: 10 – 20 000 Hz

Fluctuación y trémolo: inferior al límite medible

### Sección del reproductor USB

Interfaz: USB (velocidad máxima)

Corriente máxima: 1 A

## Sección del amplificador de potencia

**Salida:** salidas de altavoz

**Impedancia de altavoz:** 4 – 8  $\Omega$

**Salida de potencia máxima:** 52 W  $\times$  4 (a 4  $\Omega$ )

### Generales

#### Salidas:

CDX-GT527U/CDX-GT522U:

Terminal de salidas de audio (frontal, intercambiable entre altavoz potenciador de graves y posterior)

CDX-GT525U/CDX-GT520U/CDX-GT52UM:

Terminal de salidas de audio (intercambiable entre altavoz potenciador de graves y posterior)

Antena de alimentación/Terminal de control del amplificador de potencia (REM OUT)

#### Entradas:

Terminal de entrada del control remoto

Terminal de entrada de la antena

Toma de entrada AUX (minitoma estéreo)

Puerto USB

**Requisitos de alimentación:** batería de automóvil de cc 12 V (masa negativa (tierra))

**Dimensiones:** aprox. 178  $\times$  50  $\times$  177 mm (an/al/prf)

**Dimensiones de montaje:** aprox. 182  $\times$  53  $\times$  160 mm (an/al/prf)

**Peso:** aprox. 1,2 kg

#### Accesorios suministrados:

Control remoto: RM-X211

Componentes de instalación y conexiones (1 juego)

Es posible que su distribuidor no comercialice algunos de los accesorios que figuran en la lista anterior. Solicite información detallada.

El diseño y las especificaciones están sujetos a cambios sin previo aviso.

## Solución de problemas

La siguiente lista de comprobación le ayudará a solucionar los problemas que puedan producirse con la unidad.

Antes de consultarla, revise los procedimientos de conexión y de funcionamiento.

Para obtener más detalles acerca de cómo utilizar el fusible y cómo retirar la unidad del tablero, consulte el manual de instalación y de conexiones suministrado con esta unidad.

Si el problema no se resuelve, visite el sitio web de soporte técnico que figura en la cubierta posterior.

### Generales

#### La unidad no recibe alimentación.

- Revise la conexión o el fusible.
- Si la unidad está apagada y la pantalla desaparece, no se puede operar con el control remoto.
  - Encienda la unidad.

#### La antena de alimentación no se extiende.

- La antena de alimentación no dispone de una caja de relé.

#### No se emite el sonido.

- La función ATT está activada.
- La posición del control de equilibrio "FADER" no está ajustada para un sistema de 2 altavoces.

#### No se escuchan pitidos.

- El sonido de los pitidos está cancelado (página 18).
- Se encuentra conectado un amplificador de potencia opcional y no está usando el amplificador integrado.

#### El contenido de la memoria se borró.

- Se desconectó el cable o la batería de fuente de alimentación, o no están conectados correctamente.
- La unidad se reinicia.
  - Vuelva a almacenar los datos en la memoria.

---

**Las emisoras almacenadas y la hora correcta se borraron.**

**El fusible se fundió.**

**Se escucha ruido cuando se cambia la posición de la llave de encendido.**

- Los cables no se conectaron de forma correcta al conector de alimentación auxiliar del automóvil.

---

**Durante la reproducción o la recepción, se inicia el modo demostración.**

- Si no se realiza ninguna operación durante 5 minutos y la opción "DEMO-ON" está ajustada, se iniciará el modo de demostración.
  - Ajuste "DEMO-OFF" (página 20).

---

**Las indicaciones desaparecen de la pantalla o no aparecen en ella.**

- El atenuador está ajustado en "DIM-ON" (página 20).
- La pantalla se apaga si mantiene presionado **(SOURCE/OFF)**.
  - Presione **(SOURCE/OFF)** en la unidad hasta que se ilumine la pantalla.
- Los conectores están sucios (página 23).

---

**La función Auto Off no funciona.**

- La unidad está encendida. La función Auto Off se activa después de apagar la unidad.
  - Apague la unidad.

---

**La pantalla se apaga mientras la unidad se encuentra en funcionamiento.**

- La función de Desactivación de la pantalla está activada (página 20).

---

**Los botones de operación no funcionan.**

**El disco no se expulsa.**

- Presione **(DSPL)** y **(BACK)/(MODE)** durante más de 2 segundos.  
Los contenidos almacenados en la memoria son eliminados.  
Por su seguridad, no realice la operación de reinicio mientras maneja

## Recepción de radio

**No es posible recibir las emisoras. Hay ruidos que obstaculizan el sonido.**

- La conexión no es correcta.
  - Conecte un cable de REM OUT (rayas azules/blancas) o un cable de fuente de alimentación auxiliar (rojo) al cable de fuente de alimentación del amplificador de señal de la antena del automóvil (solamente cuando el automóvil tenga una antena de radio integrada en el cristal posterior o lateral).
  - Compruebe la conexión de la antena del automóvil.
  - Si la antena del automóvil no se extiende, compruebe la conexión del cable de control de la antena del automóvil.
- Se ha borrado el ajuste del paso de sintonización.
  - Vuelva a ajustar el paso de sintonización (página 4).

---

**No es posible utilizar la sintonización programada.**

- Almacene la frecuencia correcta en la memoria.
- La señal de emisión es demasiado débil.

---

**No es posible utilizar la sintonización automática.**

- La señal de emisión es demasiado débil.
  - Use la sintonización manual.

## RDS

**PTY muestra "-----".**

- La emisora actual no es una emisora RDS.
- No se recibieron datos RDS.
- La emisora no especifica el tipo de programa.

## Reproducción de CD

**No es posible insertar el disco.**

- Ya hay un disco insertado.
- El disco se insertó a la fuerza al revés o de forma incorrecta.

---

**No se inicia la reproducción.**

- Disco defectuoso o sucio.
- Los discos CD-R/CD-RW no son para audio (página 22).

---

**No es posible reproducir archivos MP3/WMA/AAC.**

- El disco no es compatible con el formato y la versión de MP3/WMA/AAC. Para obtener más información acerca de los discos y formatos que se pueden reproducir, visite el sitio web de soporte técnico en línea.

---

**Los archivos MP3/WMA/AAC tardan más tiempo en reproducirse que otros.**

- El inicio de la reproducción de los siguientes discos tarda algo más de tiempo.
  - disco grabado con una estructura de árbol complicada.
  - disco grabado en Multi Session.
  - disco al que es posible añadir datos.

---

**Los elementos de pantalla no se desplazan.**

- En el caso de discos con muchos caracteres, es posible que éstos no se desplacen.
- La opción “AUTO SCR” está ajustada en “OFF”.
  - Ajuste “A.SCRL-ON” (página 20).
  - Mantenga presionado **(DSPL)** (SCRL).

---

**Se producen saltos de sonido.**

- La instalación no es correcta.
  - Instale la unidad en un ángulo inferior a 45° en una parte firme del automóvil.
- Disco defectuoso o sucio.

---

**Reproducción USB**

---

**No es posible reproducir elementos a través de un concentrador USB.**

- Esta unidad no puede reconocer dispositivos USB a través de un concentrador USB.

---

**No se pueden reproducir elementos.**

- Un dispositivo USB no funciona.
  - Conéctelo nuevamente.

---

**El dispositivo USB tarda en reproducirse.**

- El dispositivo USB contiene archivos con una estructura de árbol compleja.

---

**El sonido es discontinuo.**

- Es posible que la discontinuidad del sonido se deba a una tasa alta de bits de más de 320 kbps.

---

**Mensajes/indicaciones de error**

---

**CHECKING**

- La unidad está confirmando la conexión de un dispositivo USB.
  - Espere mientras finaliza el proceso de confirmación de la conexión.

---

**ERROR**

- El disco está sucio o se insertó al revés.
  - Límpielo o insértelo de forma correcta.
- Se insertó un disco vacío.
- No es posible reproducir el disco debido a un problema.
  - Inserte otro disco.
- El dispositivo USB no ha sido reconocido automáticamente.
  - Conéctelo nuevamente.
- Presione **▲** para extraer el disco.

---

**FAILURE**

- La conexión de los altavoces y amplificadores es incorrecta.
  - Consulte el manual de instalación y de conexiones de este modelo para revisar la conexión.

---

**HUB NO SUPRT** (No admite concentradores)

- El concentrador USB no es compatible con esta unidad.

---

**NO DEV** (No hay dispositivo)

- “USB” se selecciona como fuente sin que esté conectado un dispositivo USB. Se ha desconectado un dispositivo USB o un cable USB durante la reproducción.
  - Asegúrese de conectar un dispositivo USB y un cable USB.

---

**NO MUSIC**

- El disco o dispositivo USB no contiene ningún archivo de música.
  - Inserte un CD de música en esta unidad.
  - Conecte un dispositivo USB que contenga algún archivo de música.

---

**NO NAME**

- No se grabó un nombre de disco/álbum/artista/pista en la pista.



---

**OFFSET**

- Es posible que se haya producido una falla interna.
  - Revise la conexión. Si el indicador de error permanece en pantalla, póngase en contacto con el distribuidor Sony más cercano.

---

**OVERLOAD**

- El dispositivo USB está sobrecargado.
  - Desconecte el dispositivo USB y, a continuación, presione (SOURCE/OFF) para cambiar la fuente.
  - Indica que el dispositivo USB está fuera de servicio, o que hay un dispositivo incompatible conectado.

---

**PUSH EJECT** (Presione expulsar)

- No es posible expulsar el disco.
  - Presione ▲ (expulsar).

---

**READ**

- La unidad está leyendo toda la información de pistas y de álbumes del disco.
  - Espere hasta que finalice la lectura y se inicie la reproducción automáticamente. Es posible que demore más de un minuto en función de la estructura del disco.

---

**USB NO SUPPORT** (USB no compatible)

- El dispositivo USB conectado no es compatible.
  - Para obtener más información acerca de la compatibilidad del dispositivo USB, visite el sitio web de soporte técnico.

---

“ L L L L ” “ 0 ” “ 7 7 7 7 ”

- Durante la operación de avance o retroceso rápido, llegó al principio o al final del disco, por lo que no es posible continuar.

---

“ \_ ”

- No se puede mostrar el carácter con la unidad.

Si estas soluciones no ayudan a solucionar el problema, póngase en contacto con el distribuidor Sony más cercano.

Si entrega la unidad para su reparación a causa de problemas en la reproducción de CD, lleve el disco que se utilizó cuando se produjo el problema.





## Support site

If you have any questions or for the latest support information on this product, please visit the web site below:

## Sitio Web de soporte técnico en línea

Para resolver cualquier duda u obtener la información más reciente sobre el soporte técnico de este producto, visite el siguiente sitio Web:

Customers in Latin America/Clientes de Latinoamérica:

**<http://esupport.sony.com/ES/LA/>**

Customers in Pan Asia/Para clientes de Asia y del Pacífico:

**<http://www.sony-asia.com/section/support>**

**<http://www.sony-asia.com/caraudio/>**

